

Live True

HX-EP900 BKB/CS/GY/BL
Instruction Book

TABLE OF CONTENTS

English.....	2	Norsk.....	70
Français.....	8	Ελληνικά.....	76
Español.....	15	Čeština.....	82
Deutsch.....	22	Magyar.....	88
Nederlands.....	28	Português.....	94
Dansk.....	34	Slovenčina.....	100
Italiano.....	40	Română.....	106
Suomi.....	46	Polski.....	112
Türkçe.....	52	العربية.....	118
Svenska.....	58	한국어.....	124
Русский.....	64	中文.....	136

CONTENTS

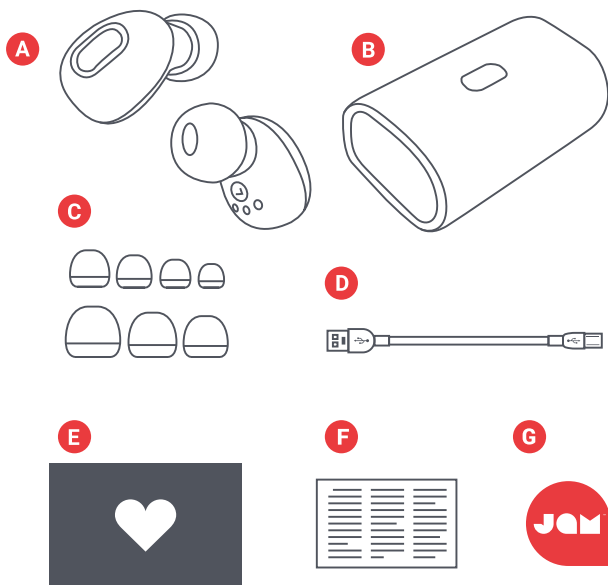

- A – 2 earbuds
- B – Portable charging case
- C – Assorted ear tips
- D – Micro USB cord
- E – Welcome card
- F – Legal card
- G – Jam sticker

CONTROLS

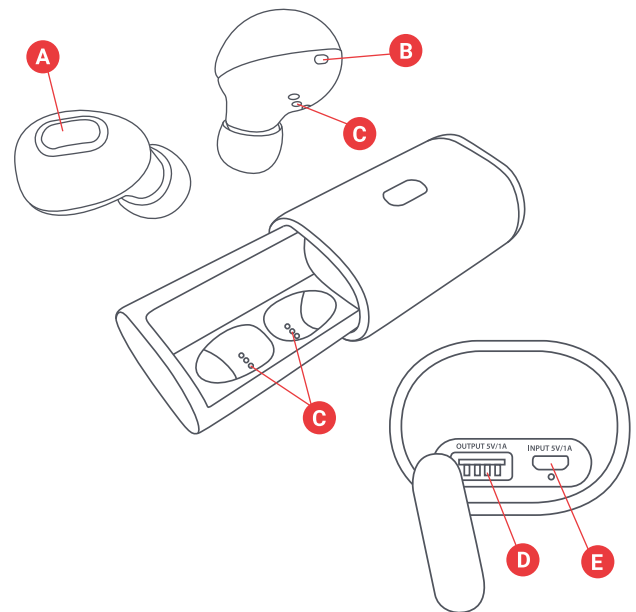

- A – Power on/off/play/pause button
- B – Earbud status light
- C – Earbud charging contacts
- D – USB charging port – to charge your smart device
- E – Micro USB charging port – to charge the portable case

SET UP

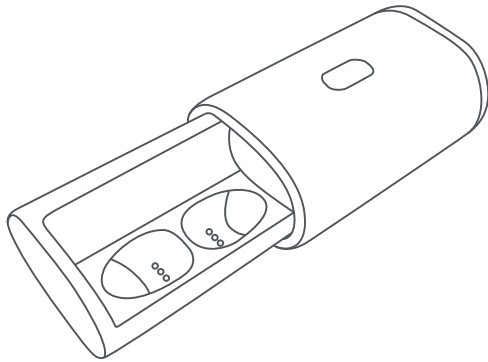

CHARGING YOUR EARBUDS

To charge your earbuds, place them into the portable case. The red LEDs show that they are charging. If the red LEDs do not appear when placed in the case, adjust the earbuds to make sure they are in line with the charging contacts. When fully charged, the LEDs will shut off.

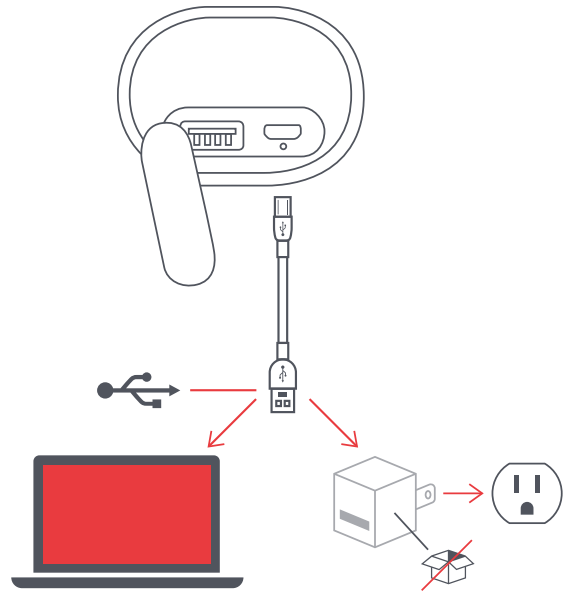

CHARGING YOUR PORTABLE CASE

Plug the small end of the micro USB cable into the micro USB port, located on the right side of the case. The LED on the case will show solid red when charging. When the portable case is fully charged, the LED will shut off.

CONNECT BOTH EARBUDS

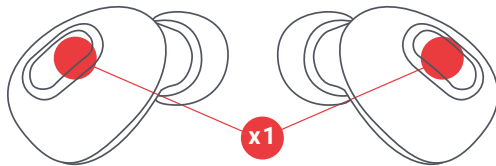

STEP 1 – TURNING ON THE EARBUDS

Your earbuds will automatically turn on when taken out of the portable charging case. If you need to turn them on manually, you can quick-press the “play/pause” button once on both earbuds.

STEP 2 – CONNECTING THE EARBUDS TO EACH OTHER

When you take the earbuds out of their case, they will automatically sync to each other, and the LEDs will turn solid blue for 5 seconds. Your earbuds will then go into pairing mode and begin searching for a Bluetooth device, and the LEDs will quick flash blue.

If your earbuds don't sync to each other automatically, please check to make sure they are charged and turned on.

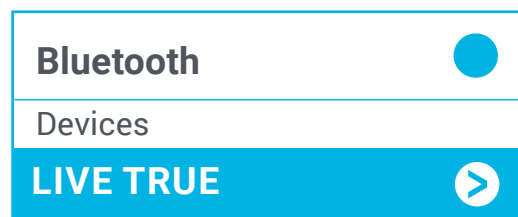

STEP 3 – CONNECTING TO A DEVICE

Enable Bluetooth on your device. From the Bluetooth menu, select “Live True.” When the device and Live True are connected, you will hear a tone. This means pairing is complete.

CONNECT 1 EARBUD

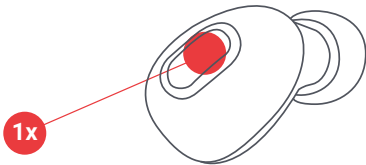

Connect only 1 earbud for mono sound. This is a great option if you want to hear your surroundings as well as your music.

STEP 1 – TURN ON 1 EARBUD

Your earbud will automatically turn on when taken out of the portable charging case. If you need to turn it on manually, you can quick-press the “play/pause” button once on the earbud.

Note: To connect to 1 earbud only, you must only have 1 earbud powered on.

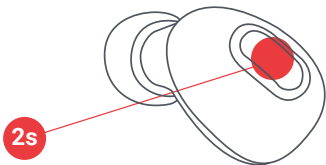

STEP 2 – PAIRING MODE

Once the earbud is powered on, wait for 5 seconds, the LED will flash red and blue. This will indicate your earbud is in single pairing mode.

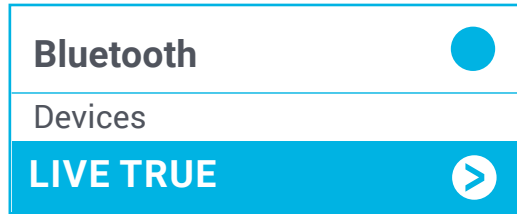

OR

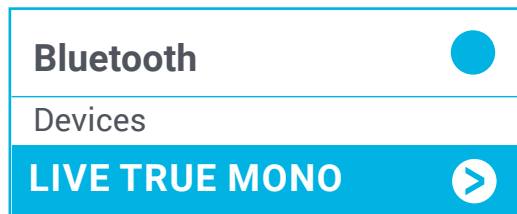

STEP 3 – CONNECTING TO A DEVICE

Enable Bluetooth on your device. From the Bluetooth menu, and depending on which earbud you are connecting to, select “Live True” for the left earbud, or “Live True Mono” for the right earbud. When the device and Live True are connected, you will hear a tone. This means pairing is complete.

Note: When using only 1 earbud, you can power on the other earbud and go back to stereo sound. You may need to reconnect to your device from the Bluetooth menu.

TURNING OFF YOUR EARBUDS

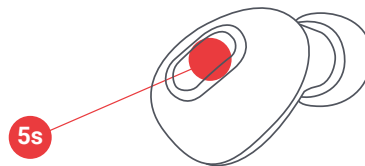

To turn off your earbuds, place the earbuds back in your case, or press and hold the “play/pause” button on the earbuds for 5 seconds.

USING THE BACKUP BATTERY

Plug your device's USB charging cable into the portable charging case, and then into your smart device. With a full battery, your travel case can recharge your earbuds up to 12 times, or provide 1 full charge for a typical smartphone.

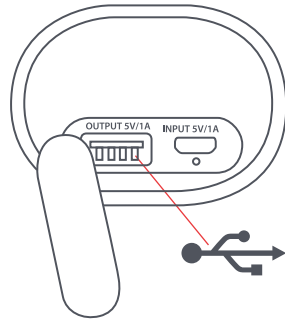

Note: The USB charging output rating is 5VDC, 1.0A. Some devices, such as tablets, may not appear to charge, or may charge slowly. Consult your device manufacturer for its charge requirements.

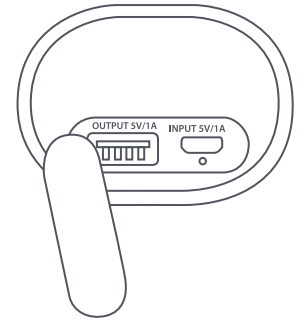

LED INDICATORS

EARBUDS IN CHARGING CASE

Solid red	Charging
LED off	Charging complete

PORTABLE CHARGING CASE

Solid blue	Charging earbuds
Solid red	Charging
LED off	Charging complete

EARBUDS IN USE

Breathe blue	Earbuds in sync mode with each other
Quick-flash blue	Earbuds in pairing mode with device
Blue flash every 5 seconds	Paired with device

EARBUDS IN MONO USE

Flashing red/blue	Earbuds in pairing mode with device
Blue flash every 5 seconds	Paired with device

TROUBLESHOOTING

1. Plug your charging case into a USB adapter and charge the case for 3 hours. Check to see that the red charging light is on. When the light turns off, the case is fully charged.
2. Set your earbuds into the charging case. Check the earbuds to confirm the red charging light is on. When the earbuds are fully charged, the red light will turn off.
3. Turn off Bluetooth on your device.
4. Remove both earbuds from the charging case.

BASIC FUNCTIONS

MUSIC

Play/Pause	Press either play/pause button once
------------	-------------------------------------

CALLS

Pick up a call	Press either play/pause button once
Decline a call	Press and hold either play/pause button for 2 seconds
End a call	Press either play/pause button once
Take a second incoming call	Press either play/pause button once
Decline a second incoming call	Use the phone keypad

Note: Phone calls, FaceTime, and Siri are heard only through 1 earbud (mono). If using your earbuds in stereo, they will automatically switch to mono once a call is accepted or Siri is activated.

OTHER

Activate Siri/Google Assistant	Quickly double-press either play/pause button
Check battery level of earbuds	Look at smartphone
Turn off earbud	Press and hold play/pause button for 5 seconds

5. Earbuds should automatically sync together once powered on. LEDs will breathe blue and turn solid blue for 5 seconds once earbuds are connected to each other.
6. Turn on Bluetooth on your device.
7. Pair to "Live True."

LEGAL INFORMATION

READ ALL INSTRUCTIONS BEFORE USE AND SAVE THESE INSTRUCTIONS FOR FUTURE REFERENCE.

FCC Warning:

This equipment has been tested and found to comply with the limits for a Class B digital device, pursuant to Part 15 of the FCC Rules. These limits are designed to provide reasonable protection against harmful interference in a residential installation. This equipment generates, uses, and can radiate radio frequency energy and, if not installed and used in accordance with the instructions, may cause harmful interference to radio communications. However, there is no guarantee that interference will not occur in a particular installation. If this equipment does cause harmful interference to radio or television reception, which can be determined by turning the equipment off and on, the user is encouraged to try to correct the interference by one or more of the following measures:

- Reorient or relocate the receiving antenna.
- Increase the separation between the equipment and receiver.
- Connect the equipment into an outlet on a circuit different from that to which the receiver is connected.
- Consult the dealer or an experienced radio/TV technician for help.

Any changes or modifications not expressly approved by the party responsible for compliance could void the user's authority to operate the equipment.

This device complies with Part 15 of the FCC Rules. Operation is subject to the following two conditions:

- (1) This device may not cause harmful interference, and
- (2) This device must accept any interference received, including interference that may cause undesired operation.

FCC RF Exposure Statement:

This equipment complies with FCC radiation exposure limits set forth for an uncontrolled environment. This transmitter must not be co-located or operating in conjunction with any other antenna or transmitter.

ISED Cautions:

This device complies with Innovation, Science, and Economic Development Canada licence-exempt RSS standard(s). Operation is subject to the following two conditions:

- (1) This device may not cause interference, and
- (2) This device must accept any interference, including interference that may cause undesired operation of the device.

ISED RF Exposure Statement:

The device is in compliance with RF exposure guidelines; users can obtain Canadian information on RF exposure and compliance.

1-YEAR LIMITED WARRANTY – US & CANADA

WARRANTY – US & CANADA

JAM warrants this product free from defect in material and workmanship for a period of 1 year from the date of purchase. This warranty does not cover damage caused by misuse or abuse, accident, the attachment of any unauthorized accessory, alteration to the product, or any other conditions whatsoever that are beyond the control of JAM.

For detailed Warranty instructions and information, visit: www.jamaudio.com/customer-support/warranty-1yr. To obtain warranty service on your JAM product, contact a Consumer Relations representative by the telephone number or email address for your country of residence. Please make sure to have the model number of the product available.

For service in the USA
Email:
cservice@jamaudio.com
Tel: 1-888-802-0040
8:30am–7:00pm EST M–F

For service in Australia
Email:
cservice@homedics.com.au
Tel: 03 87566500
8:30am–5:00pm AEST M–F
www.jam-audio.com.au

For service in Canada

Email:
cservice@homedicsgroup.ca
Tel: 1-888-225-7378
8:30am–5:00pm EST M–F

WARRANTY – UK & EUROPE

JAM warrants this product free from defect in material and workmanship for a period of 2 years from the date of purchase. This warranty does not cover damage caused by misuse or abuse, accident, the attachment of any unauthorised accessory, alteration to the product, or any other conditions whatsoever that are beyond the control of JAM. Distributed in the EU by FKA Brands Ltd, Somerhill Business Park, Tonbridge, TN11 0GP, UK. Tel: 020 3538 0768 Email: uksupport@jamaudio.com.

WARRANTY – AUSTRALIA (1-YEAR LIMITED WARRANTY)

We or Us means HoMedics Australia Pty Ltd ACN 31 103 985 717 and our contact details are set out at the end of this warranty; You means the purchaser or the original end-user of the Goods. You may be a domestic user or a professional user; Supplier means the authorized distributor or retailer of the Goods that sold you the Goods in Australia and New Zealand; and Goods means the product or equipment which was accompanied by this warranty and purchased in Australia and New Zealand.

For Australia:

Our Goods come with guarantees that cannot be excluded under the Australian Consumer Law. You are entitled, subject to the provisions of the Australian Consumer Law, to a replacement or refund for a major failure and for compensation for any other reasonably foreseeable loss or damage. You are also entitled, subject to the provisions of the Australian Consumer Law, to have the Goods repaired or replaced if the goods fail to be of acceptable quality and the failure does not amount to a major failure. This is not a complete statement of your legal rights as a consumer.

For New Zealand:

Our Goods come with guarantees that cannot be excluded under the Consumer Guarantees Act 1993. This guarantee applies in addition to the conditions and guarantees implied by that legislation.

The Warranty

HoMedics sells its products with the intent that they are free of defects in manufacture and workmanship under normal use and service. In the unlikely event that your HoMedics product proves to be faulty within 1 year from the date of purchase due to workmanship or materials only, we will replace it at our own expense, subject to the terms and conditions of this guarantee. The warranty period is limited to 3 months from the date of purchase for products used commercially/professionally.

Terms and Conditions:

In addition to the rights and remedies that you have under the Australian Consumer Law, Consumer Guarantees Act of New Zealand or any other applicable law and without excluding such rights and remedies warranty against defects:

1. The Goods are designed to withstand the rigors of normal household use and are manufactured to the highest standards using the highest quality components. Whilst unlikely, if, during the first 12 months (3 months commercial use) from their date of purchase from the Supplier (Warranty Period), the Goods prove defective by reason of improper workmanship or materials and none of your statutory rights or remedies apply, we will replace the Goods, subject to the terms and conditions of this warranty.

2. We do not have to replace the Goods under this Additional Warranty if the Goods have been damaged due to misuse or abuse, accident, the attachment of any unauthorised accessory, alteration to the product, improper installation, unauthorised repairs or modifications, improper use of electrical/power supply, loss of power, malfunction, or damage of an operating part from failure to provide manufacturer's recommended maintenance, transportation damage, theft, neglect, vandalism, environmental conditions, or any other conditions whatsoever that are beyond the control of HoMedics.
3. This Warranty does not extend to the purchase of used, repaired, or secondhand products, or to products not imported or supplied by HoMedics Australia Pty Ltd, including but not limited to those sold on offshore internet auction sites.
4. This Warranty extends only to consumers and does not extend to Suppliers.
5. Even when we do not have to replace the Goods, we may decide to do so anyway. In some cases, we may decide to substitute the Goods with a similar alternative product of our choosing. All such decisions are at our absolute discretion.
6. All such replaced or substituted Goods continue to receive the benefit of this Additional Warranty for the time remaining on the original Warranty Period (or 3 months, whichever is the longest).
7. This Additional Warranty does not cover items damaged by normal wear and tear, including but not limited to chips, scratches, abrasions, discolouration, and other minor defects, where the damage has negligible effect on the operation or performance of the Goods.
8. This Additional Warranty is limited to replacement or substitution only. As far as the law permits, we will not be liable for any loss or damage caused to property or persons arising from any cause whatsoever, and shall have no liability for any incidental, consequential, or special damages.
9. This warranty is only valid and enforceable in Australia and New Zealand.

Making a Claim:

In order to claim under this Warranty, you must return the Goods to the Supplier (place of purchase) for replacement. If this is not possible, please contact our Consumer Relations department by email (cservice@homedics.com.au) or at the address below.

- All returned Goods must be accompanied by satisfactory proof of purchase that clearly indicates the name and address of the Supplier, the date and place of purchase, and identifies the product. It is best to provide an original, legible, and unmodified receipt or sales invoice.
- You must bear any expense for return of the Goods or otherwise associated with making your claim under this Additional Warranty.

Distributed in Australia by HOMEDICS AUSTRALIA PTY LTD, 14 Kingsley Close, Rowville, Victoria 3178. Distributed in New Zealand by Phoenix Distribution NZ Ltd, 7B Orbit Drive, Albany / North Shore 0757, Auckland, New Zealand.

IMPORTANT SAFETY INSTRUCTIONS

READ ALL INSTRUCTIONS BEFORE USING.

WARNING: Listen responsibly. To avoid hearing damage, make sure the volume on your device is turned down before connecting earphones. After placing earphones on your ears, gradually turn up the volume until you reach a comfortable listening volume.

- Use this product only for its intended purpose as described in this manual. Do not use attachments not recommended by Jam.
- Jam is not liable for any damage caused to smartphones, iPod/MP3 players, or any other devices.
- Do not place or store this product where it can fall or be dropped into a tub or sink.
- Do not place or drop into water or any other liquid.

- Not for use by children. THIS IS NOT A TOY.
- Never operate this product if it has a damaged cord, plug, cable, or housing.
- Keep away from heated surfaces.
- Only set on dry surfaces. Do not place on surface wet from water or cleaning solvents.

WARNING: This product has an internal, non-replaceable lithium battery. Please dispose in accordance with your local, state, province, and country guidelines. Batteries (battery pack or batteries installed) shall not be exposed to excessive heat such as sunshine, fire, or the like.

BATTERY REPLACEMENT

Your headphones includes a rechargeable battery designed to last the lifetime of the product. In the unlikely event that you should require a replacement battery, please contact Consumer Relations, which will supply details of the warranty and out-of-warranty replacement battery service. This product contains small parts that may present a choking hazard for young children.

CAUTION: All servicing of this product must be performed by authorized Jam Audio service personnel only. For complete user guide and to register your product, visit www.jamaudio.com (USA), canada.jamaudio.com (Canada), or uk.jamaudio.com/instructionbooks (UK).



To prevent possible hearing damage, do not listen at high volume for long periods.



WEEE EXPLANATION

This marking indicates that this product should not be disposed with other household wastes throughout the EU. To prevent possible harm to the environment or human health from uncontrolled waste disposal, recycle it responsibly to promote the sustainable reuse of material resources.



BATTERY DIRECTIVE

This symbol indicates that batteries must not be disposed

© 2018 HMDX. All rights reserved. JAM is a registered trademark of HMDX. HMDX is a registered trademark of FKA Distributing Co. The Bluetooth® word mark and logos are registered trademarks owned by Bluetooth SIG, Inc. and any use of such marks by HMDX is under license.



Operating frequency band: 2402 - 2480MHz

HX-EP900/HX-EP910: Maximum radio-frequency power transmitted: 6.00dBm

Distributed by HMDX.
3000 N Pontiac Trail
Commerce Township, MI 48390

All rights reserved.
IB-HXEP900B

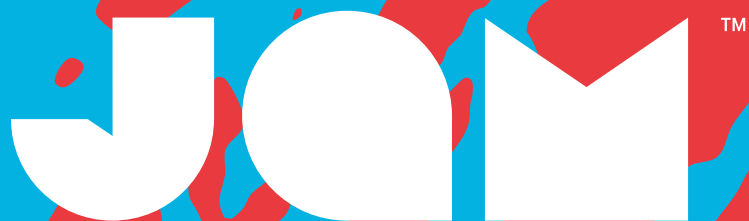

Live True

HX-EP900 BKB/CS/GY/BL
Livret d'instructions

CONTENU

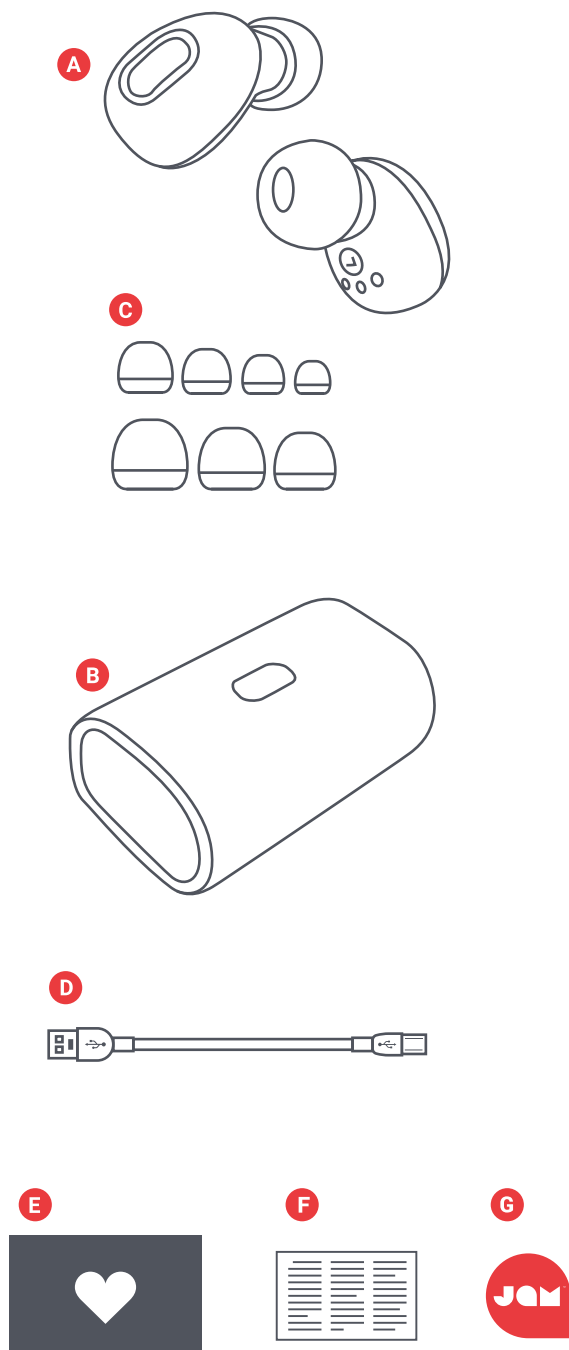

- A** – 2 écouteurs
- B** – Étui de charge portable
- C** – Assortiment d'embouts
- D** – Cordon micro USB
- E** – Carte de bienvenue
- F** – Carte juridique
- G** – Autocollant Jam

COMMANDES

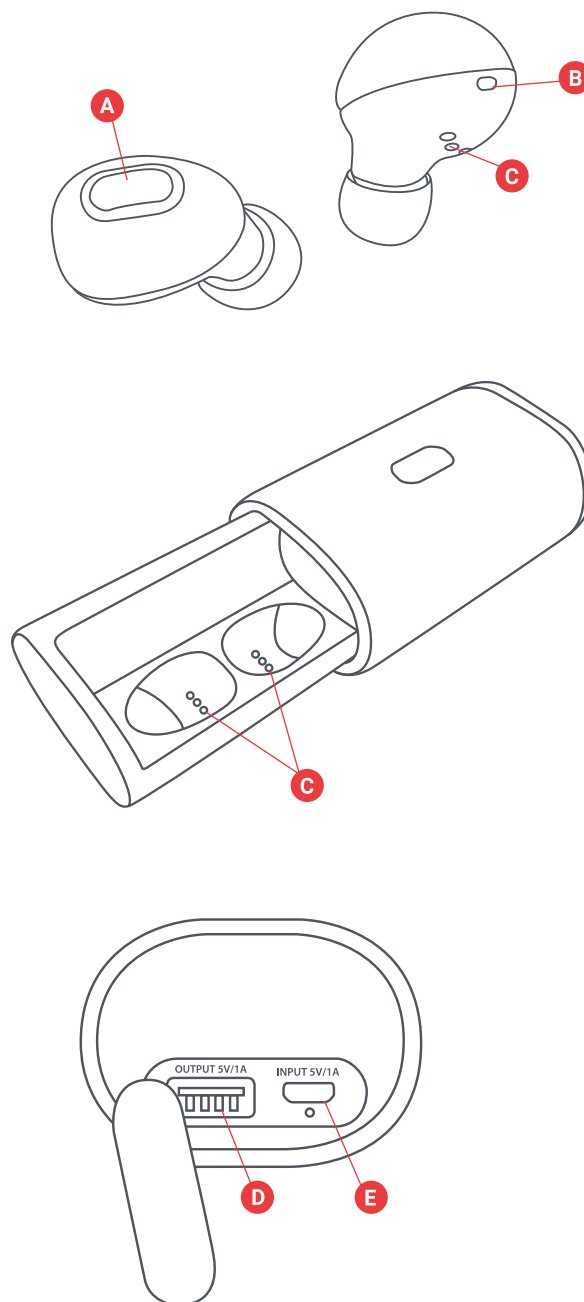

- A** – Bouton marche/arrêt, lecture/pause
- B** – Voyant d'état des écouteurs
- C** – Contacts de charge des écouteurs
- D** – Port de charge USB - Pour charger votre appareil intelligent
- E** – Port de charge micro USB - Pour charger l'étui portable

CONFIGURATION

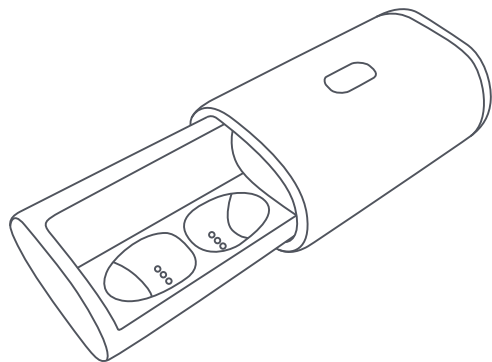

CHARGE DES ÉCOUTEURS

Pour charger vos écouteurs, placez-les dans l'étui portable. Les voyants rouges indiquent qu'ils sont en cours de charge. Si les voyants rouges ne s'allument pas lorsque les écouteurs sont placés dans l'étui, ajustez les écouteurs pour vous assurer qu'ils sont alignés sur les contacts de charge. Lorsqu'ils sont complètement chargés, les voyants s'éteignent.

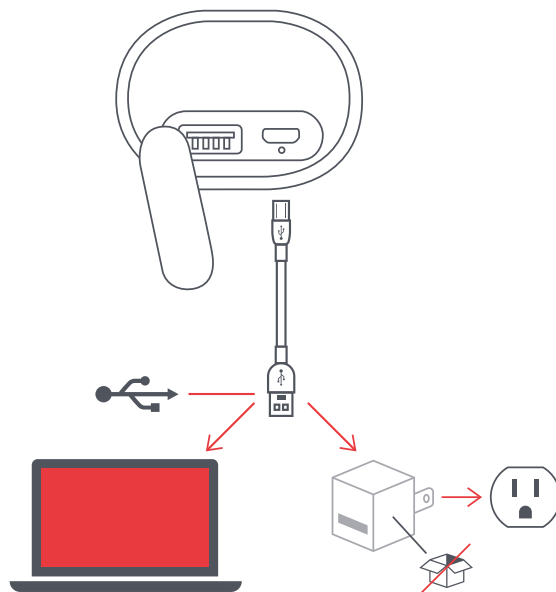

CHARGE DE L'ÉTUI PORTABLE

Branchez la petite extrémité du câble micro USB dans le port micro USB situé sur le côté droit de l'étui. Le voyant sur l'étui s'allume en rouge fixe lors de la charge. Lorsque l'étui portable est entièrement chargé, le voyant s'éteint.

CONNECTER LES DEUX ÉCOUTEURS

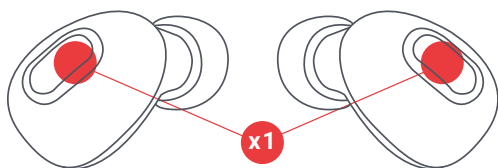

ÉTAPE 1 – MISE EN MARCHÉ ÉCOUTEURS

Les écouteurs se mettent automatiquement en marche lorsque vous les sortez de l'étui de charge portable. Pour les mettre en marche manuellement, appuyez rapidement une fois sur le bouton « lecture/pause » sur les deux écouteurs.

ÉTAPE 2 – CONNEXION DES ÉCOUTEURS L'UN À L'AUTRE

Lorsque vous sortez les écouteurs de leur étui, ils se synchronisent automatiquement entre eux et les voyants à DEL s'allument en bleu fixe pendant 5 secondes. Vos écouteurs passent en suite en mode d'appairage et commencent à chercher un appareil Bluetooth. Les voyants clignotent rapidement en bleu.

Si vos écouteurs ne se synchronisent pas automatiquement l'un à l'autre, veuillez vérifier qu'ils sont chargés et allumés.

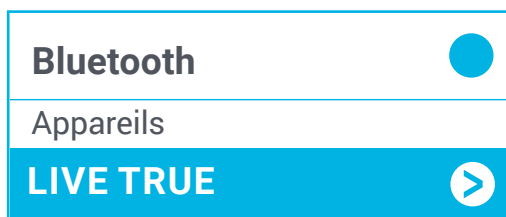

ÉTAPE 3 – CONNEXION À UN APPAREIL

Activez la fonction Bluetooth sur votre appareil. Dans le menu Bluetooth, sélectionnez « Live True ». Lorsque l'appareil et Live True sont connectés, vous entendrez une tonalité. Elle indique que l'appairage est terminé.

CONNECTER UN ÉCOUTEUR

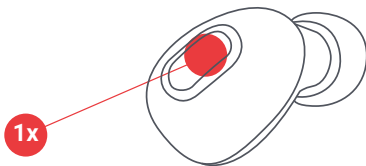

Connectez un seul écouteur pour un son mono. C'est une excellente option si vous voulez entendre votre environnement ainsi que votre musique.

ÉTAPE 1 – MISE EN MARCHÉ D'UN ÉCOUTEUR

Votre écouteur se met automatiquement en marche lorsque vous le sortez de l'étui portable. Pour le mettre en marche manuellement, appuyez rapidement une fois sur le bouton « lecture/pause » sur l'écouteur.

Remarque : Pour vous connecter à un seul écouteur, un seul écouteur doit être en marche.

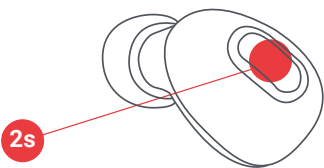

ÉTAPE 2 – MODE D'APPAIRAGE

Une fois l'écouteur allumé, attendez 5 secondes. Le voyant à DEL clignote en rouge et bleu. Cela indique que l'écouteur est en mode d'appairage unique.

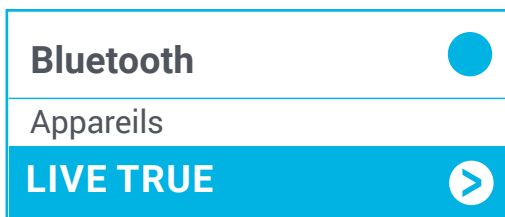

ou

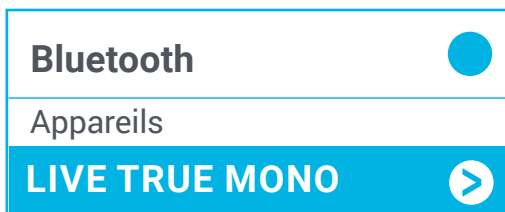

ÉTAPE 3 – CONNEXION À UN APPAREIL

Activez la fonction Bluetooth sur votre appareil. Dans le menu Bluetooth menu, et en fonction de l'écouteur auquel vous vous connectez, sélectionnez « Live True » pour l'écouteur gauche ou « Live True Mono » pour l'écouteur droit. Lorsque l'appareil et Live True sont connectés, vous entendrez une tonalité. Elle indique que l'appairage est terminé.

Remarque : Lors de l'utilisation d'un seul écouteur, vous pouvez mettre l'autre écouteur en marche et rétablir le son stéréo. Il vous faudra peut-être vous reconnecter à votre appareil dans le menu Bluetooth.

EXTINCTION DES ÉCOUTEURS

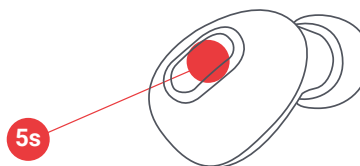

Pour éteindre les écouteurs, replacez-les dans l'étui ou appuyez pendant 5 secondes sur le bouton « lecture/pause » situé sur les écouteurs.

UTILISATION DE LA BATTERIE DE SECOURS

Branchez le câble de charge USB de l'appareil dans l'étui de charge portable, puis dans votre appareil intelligent. Lorsque sa batterie est complètement chargée, l'étui de transport peut recharger vos écouteurs jusqu'à 12 fois ou bien complètement charger une fois un téléphone intelligent typique.

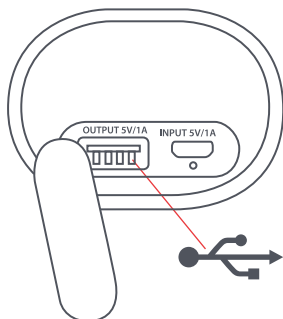

REMARQUE : La capacité de charge USB est de 5 VCC, 1,0 A. Certains appareils comme les tablettes peuvent ne pas sembler se charger ou se charger lentement. Consultez le fabricant de l'appareil pour connaître les exigences de charge.

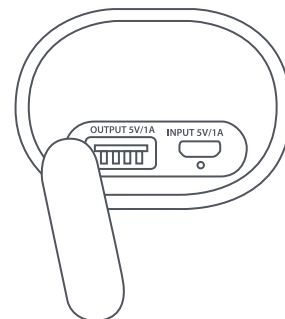

VOYANTS À DEL

ÉCOUTEURS DANS L'ÉTUI DE CHARGE

Rouge fixe	Charge en cours
Voyant à DEL éteint	Charge terminée

ÉTUI DE CHARGE PORTABLE

Bleu fixe	Écouteurs en cours de charge
Rouge fixe	Charge en cours
Voyant à DEL éteint	Charge terminée

ÉCOUTEURS EN COURS D'UTILISATION

Clignotement bleu	Écouteurs en mode de synchronisation l'un avec l'autre
Clignotement bleu rapide	Écouteurs en mode d'appairage avec l'appareil
Clignotement bleu toutes les 5 secondes	Appairés avec l'appareil

ÉCOUTEUR UTILISÉ EN MODE MONO

Clignotement rouge/bleu	Écouteurs en mode d'appairage avec l'appareil
Clignotement bleu toutes les 5 secondes	Appairé avec l'appareil

DÉPANNAGE

1. Branchez l'étui de charge dans un adaptateur USB et chargez-le pendant 3 heures. Vérifiez que le voyant de charge rouge est allumé. L'étui est complètement chargé lorsque le voyant s'éteint.
2. Placez les écouteurs dans l'étui de charge. Confirmez que le voyant de charge rouge est allumé sur les écouteurs. Lorsque les écouteurs sont complètement chargés, le voyant rouge s'éteint.
3. Désactivez la fonctionnalité Bluetooth sur votre appareil.
4. Retirez les écouteurs de l'étui de charge.

FONCTIONS DE BASE

MUSIQUE

Lecture/Pause	Appuyez une fois sur l'un des boutons lecture/pause
---------------	---

APPELS

Prendre un appel	Appuyez une fois sur l'un des boutons lecture/pause
Refuser un appel	Appuyez pendant 2 secondes sur l'un des boutons lecture/pause
Raccrocher	Appuyez une fois sur l'un des boutons lecture/pause
Répondre à un deuxième appel entrant	Appuyez une fois sur l'un des boutons lecture/pause
Refuser un deuxième appel entrant	Utilisez le clavier du téléphone

REMARQUE : Les appels téléphoniques, FaceTime et Siri sont audibles uniquement dans 1 écouteur (mono). Si vous utilisez vos écouteurs en stéréo, ils se mettent automatiquement en mono une fois l'appel accepté ou lorsque Siri est activé.

AUTRES FONCTIONS

Activer Siri/l'Assistant Google	Appuyez deux fois sur l'un des boutons lecture/pause
Vérifier le niveau de charge des écouteurs	Consultez le téléphone intelligent
Éteindre l'écouteur	Appuyez pendant 5 secondes sur le bouton lecture/pause

5. Les écouteurs doivent automatiquement se synchroniser lorsqu'ils sont mis en marche. Les voyants à DEL clignotent lentement en bleu puis s'allument en bleu fixe pendant 5 secondes une fois que les écouteurs sont connectés l'un à l'autre.
6. Activez la fonctionnalité Bluetooth sur votre appareil.
7. Effectuez l'appairage à « Live True ».

INFORMATIONS LÉGALES

LIRE TOUTES LES INSTRUCTIONS AVANT L'UTILISATION ET CONSERVER CES INSTRUCTIONS POUR RÉFÉRENCE FUTURE.

Avertissement de la FCC :

Cet appareil a été testé et jugé conforme aux limites applicables aux appareils de Classe B, conformément à la Partie 15 du Règlement de la FCC. Ces limites sont conçues pour fournir une protection raisonnable contre les interférences nuisibles dans une installation résidentielle. Cet appareil génère, utilise et peut émettre une énergie de radiofréquence et, s'il n'est pas installé et utilisé conformément aux instructions, peut causer des interférences nuisibles aux communications radio. Il n'est toutefois pas garanti que des interférences ne se produiront pas dans une installation particulière. Si cet appareil provoque des interférences nuisibles à la réception radio ou télévision, ce qui peut être déterminé en éteignant l'appareil et en le rallumant, il est recommandé d'essayer de corriger les interférences en prenant une ou plusieurs des mesures suivantes :

- Réorienter ou déplacer l'antenne de réception;
- Augmenter la distance entre l'appareil et le récepteur;
- Brancher l'appareil dans une prise sur un circuit différent de celui auquel le récepteur est branché;
- Consulter le revendeur ou un technicien radio/TV expérimenté pour obtenir de l'aide.

Les changements ou modifications non expressément approuvés par l'autorité responsable de la conformité peuvent annuler l'autorisation d'utiliser l'équipement.

Cet appareil est conforme à la Partie 15 du Règlement de la FCC. Son fonctionnement est soumis aux deux conditions suivantes :

- (1) Cet appareil ne doit pas provoquer d'interférences nuisibles, et
- (2) Cet appareil doit accepter toute interférence reçue, y compris les interférences pouvant entraîner un fonctionnement indésirable.

Déclaration de la FCC relative à l'exposition aux RF :

Cet équipement est conforme aux limites d'exposition aux radiations de la FCC établies pour un environnement non contrôlé. Cet émetteur ne doit pas être localisé ou fonctionner avec une autre antenne ou un autre émetteur.

Mise en garde d'ISDEC :

Cet appareil est conforme aux normes d'Innovation, Sciences et Développement économique Canada (ISDE) pour les appareils radio exempts de licence. Le fonctionnement est soumis aux deux conditions suivantes :

- (1) Cet appareil ne doit pas provoquer d'interférences nuisibles, et
- (2) Cet appareil doit accepter toute interférence reçue, y compris celles qui peuvent provoquer un fonctionnement indésirable de l'appareil.

Déclaration de l'ISED relative à l'exposition aux RF :

L'appareil est conforme aux directives d'exposition RF. Les utilisateurs peuvent obtenir de l'information canadienne sur l'exposition aux RF et la conformité.

GARANTIE LIMITÉE D'UN AN - ÉTATS-UNIS ET CANADA

GARANTIE – ÉTATS-UNIS ET CANADA

JAM garantit que ce produit est exempt de vice de matériau et de fabrication pendant une période d'un an à compter de la date d'achat. Cette garantie ne couvre pas les dommages causés par une mauvaise utilisation ou un abus, un accident, la fixation de tout accessoire non autorisé, la modification du produit ou toute autre condition de quelque nature que ce soit hors du contrôle de JAM.

Pour obtenir des informations et des instructions détaillées sur la garantie, veuillez visiter : www.jamaudio.com/customer-support/

warranty-1yr. Pour obtenir un service de garantie sur le produit JAM, prière de contacter un représentant du Service à la clientèle en utilisant le numéro de téléphone ou l'adresse de courriel indiqués pour votre pays de résidence. Prière d'avoir le numéro de modèle du produit à disposition.

Coordonnées du service après-vente aux États Unis :

Courriel : cservice@jamaudio.com
Téléphone : 1-888-802-0040
Du lundi au vendredi de 8 h 30 à 19 h (heure normale de l'Est)

Coordonnées du service après-vente au Canada :

Courriel : cservice@homedicsgroup.ca
Téléphone : 1-888-225-7378
Du lundi au vendredi de 8 h 30 à 17 h (heure normale de l'Est)

GARANTIE – ROYAUME-UNI ET EUROPE

JAM garantit que ce produit est exempt de vice de matériau et de fabrication pendant une période de deux ans à compter de la date d'achat. Cette garantie ne couvre pas les dommages causés par une mauvaise utilisation ou un abus, un accident, la fixation de tout accessoire non autorisé, la modification du produit ou toute autre condition de quelque nature que ce soit hors du contrôle de JAM. Distribué dans l'UE par FKA Brands Ltd, Somerhill Business Park, Tonbridge, TN11 0GP, Royaume-Uni.
Courriel : support.row@fkabrands.com

INSTRUCTIONS DE SÉCURITÉ IMPORTANTES

LIRE TOUTES LES INSTRUCTIONS AVANT L'UTILISATION

AVERTISSEMENT : Écoutez de manière responsable. Pour éviter les dommages auditifs, assurez-vous que le volume de votre appareil est abaissé avant de connecter le casque. Une fois le casque sur vos oreilles, augmentez progressivement le volume jusqu'à atteindre un volume d'écoute confortable.

- Ce produit ne doit être utilisé qu'aux fins décrites dans ce manuel. N'utilisez pas d'accessoires non recommandés par Jam.
- Jam n'est pas responsable des dommages causés aux téléphones intelligents, iPod/MP3 et tout autre appareil.
- Ne placez pas ni ne rangez l'appareil à un endroit d'où il pourrait chuter ou tomber dans un évier ou une baignoire.
- Ne placez pas l'appareil ni ne l'immergez dans de l'eau ou un autre liquide.
- Cet appareil ne doit pas être utilisé par les enfants. **CET APPAREIL N'EST PAS UN JOUET.**
- N'utilisez jamais l'appareil si le cordon, la fiche, le câble ou le boîtier sont endommagés.
- Éloignez l'appareil des surfaces chaudes.
- Ne posez l'appareil que sur des surfaces sèches. Ne placez pas l'appareil sur des surfaces mouillées d'eau ou de solvants de nettoyage.

AVERTISSEMENT : Ce produit est muni d'une batterie au lithium interne qui ne peut pas être remplacée. Prière d'éliminer conformément à toutes les réglementations locales, d'État, provinciales et nationales. Les batteries (bloc de batterie ou batteries installées) ne doivent pas être exposées à une chaleur excessive, comme le soleil, des flammes ou d'autres sources de chaleur similaires.

REPLACEMENT DE LA BATTERIE

Le produit est muni d'une batterie rechargeable conçue pour durer la durée de vie du produit. Dans le cas peu probable que vous ayez besoin d'une batterie de remplacement, veuillez communiquer avec le Service aux consommateurs, qui fournira les informations de remplacement de la batterie dans la cadre de la garantie et hors garantie. Ce produit contient des petites pièces qui peuvent présenter un risque de suffocation pour les jeunes enfants.

MISE EN GARDE: Toute réparation de ce produit doit être réalisée exclusivement par le personnel de réparation Jam Audio. Pour le guide de l'utilisateur complet et enregistrer le produit, prière de visiter www.jamaudio.com (États-Unis) ou canada.jamaudio.com (Canada) ou uk.jamaudio.com/instructionbooks (Royaume-Uni).

Pour éviter tout risque d'endommagement de l'ouïe, n'écoutez pas à un volume élevé pendant de longues périodes.



EXPLICATION RELATIVE AUX DEEE

Ce marquage indique que ce produit ne doit pas être jeté avec les autres déchets ménagers dans toute l'UE. Pour éviter tout risque de dommage à l'environnement ou à la santé humaine causé par une mise au rebut non contrôlée des déchets, recycler de façon responsable pour promouvoir la réutilisation durable des ressources matérielles.



DIRECTIVE SUR LES BATTERIES

Ce symbole indique que les batteries ne doivent pas être éliminées dans les déchets domestiques, car ils contiennent des substances qui peuvent être nocives pour l'environnement et la santé. Prière d'éliminer les batteries auprès de sites de collecte désignés.



Par les présentes, FKA Brands Ltd déclare que cet appareil radio est conforme aux exigences essentielles et aux autres dispositions pertinentes de la directive 2014/53/UE. La Déclaration de conformité peut être obtenue à l'adresse uk.jamaudio.com/DoC.

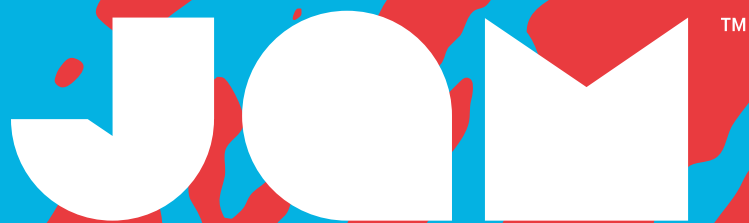

Live True

HX-EP900 BKB/CS/GY/BL
Libro de Instrucciones

CONTENIDO

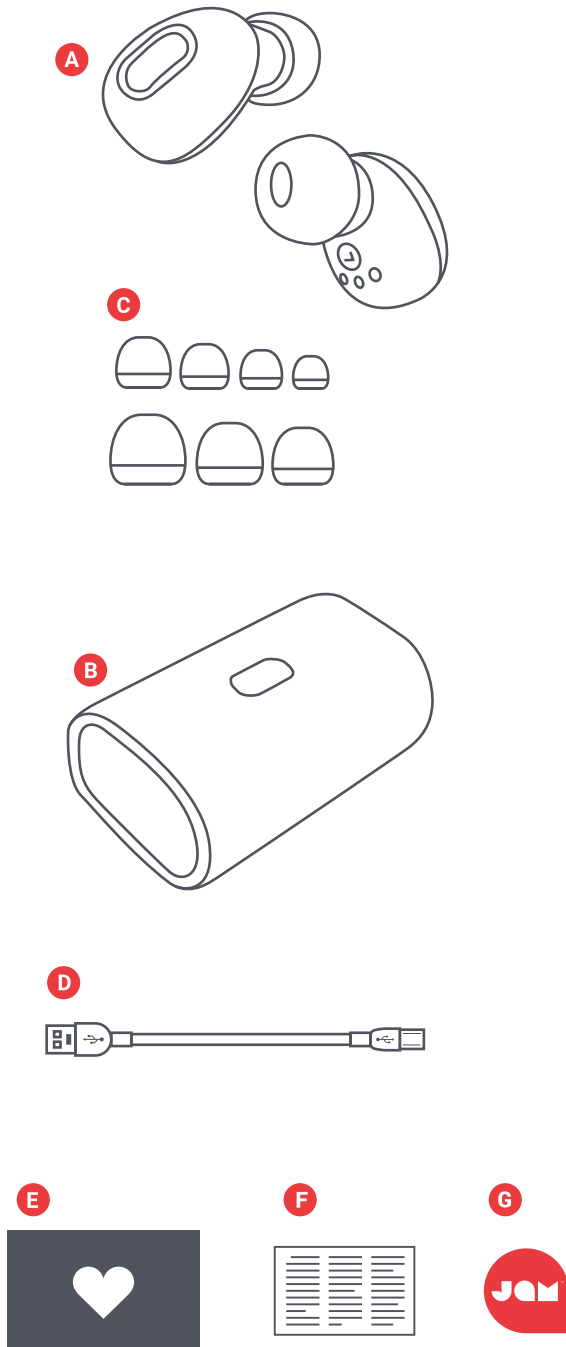

- A – 2 audífonos
- B – Estuche portátil de carga
- C – Fundas variadas para audífono
- D – Cable micro USB
- E – Tarjeta de bienvenida
- F – Tarjeta legal
- G – Etiqueta de Jam

CONTROLES

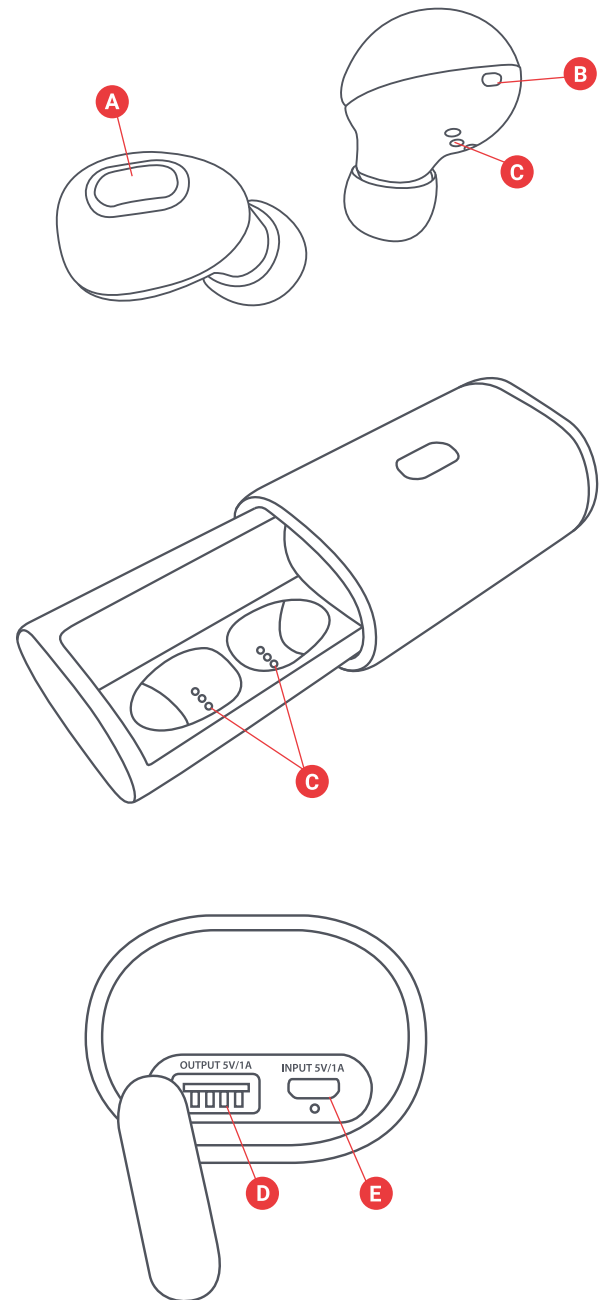

- A – Botón de encendido/apagado/ reproducción/pausa
- B – Luz de estado del audífono
- C – Contactos de carga del audífono
- D – Puerto de carga USB - para cargar su dispositivo inteligente
- E – Puerto de carga micro USB - para cargar el estuche portátil

CONFIGURACIÓN

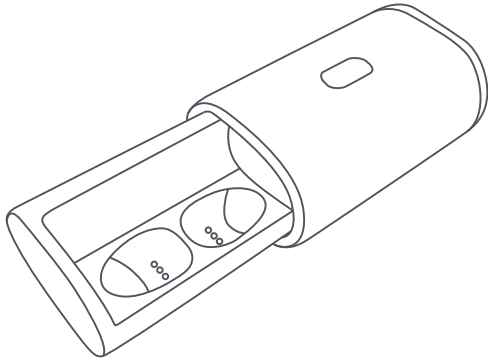

CÓMO CARGAR SUS AUDÍFONOS

Para cargar sus audífonos, colóquelos en el estuche portátil. Los LED color rojo indican que se están cargando. Si los LED color rojo no se encienden cuando los coloque en el estuche, ajuste los audífonos para asegurarse de que estén alineados con los contactos de carga. Cuando estén completamente cargados, los LED se apagarán.

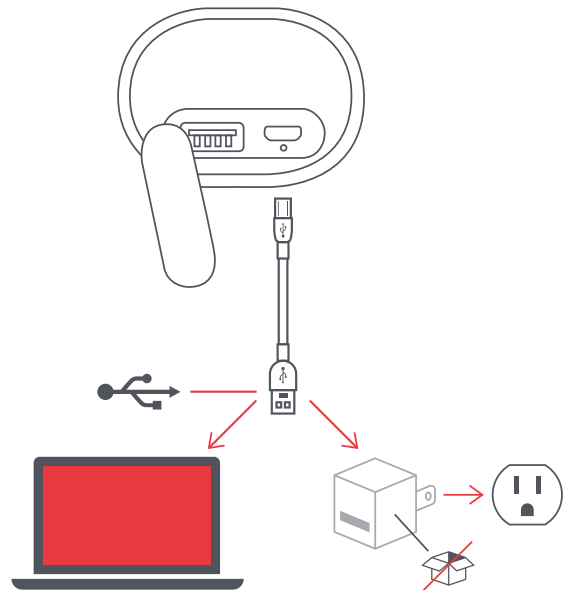

CÓMO CARGAR SU ESTUCHE PORTÁTIL

Conecte el extremo pequeño del cable micro USB al puerto micro USB, ubicado en el lado derecho del estuche. El LED del estuche se encenderá de un color rojo permanente cuando se esté cargando. Cuando el estuche portátil esté completamente cargado, el LED se apagará.

CONECTE AMBOS AUDÍFONOS

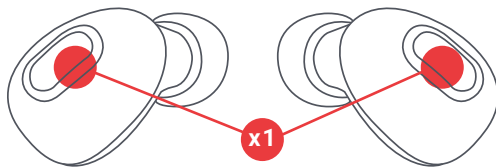

PASO 1 - ENCENDER LOS AUDÍFONOS

Sus audífonos se encenderán automáticamente cuando se sacan del estuche de carga portátil. Si desea encenderlos manualmente, puede presionar una vez rápidamente el botón "reproducir/pausa" en ambos audífonos.

PASO 2 - CONECTAR LOS AUDÍFONOS ENTRE SÍ

Cuando saque los audífonos de su estuche, estos se sincronizarán entre sí y los LED se encenderán con una luz azul permanente durante 5 segundos. Sus audífonos se irán entonces a modo de acoplamiento y empezarán a buscar algún dispositivo Bluetooth, y los LED parpadearán rápidamente con una luz azul.

Si sus audífonos no se sincronizan entre sí automáticamente, revíselos para asegurarse de que estén cargados y encendidos.

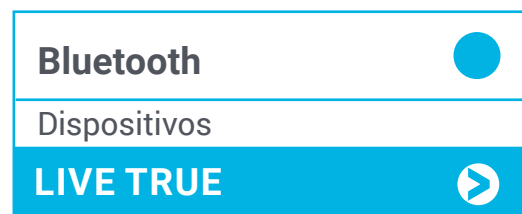

PASO 3 - CONECTARSE A UN DISPOSITIVO

Habilite Bluetooth en su dispositivo. Desde el menú de Bluetooth seleccione "Live True". Cuando el dispositivo y Live True estén conectados, escuchará un tono. Esto significa que el acoplamiento está completo.

CONECTE 1 AUDÍFONO

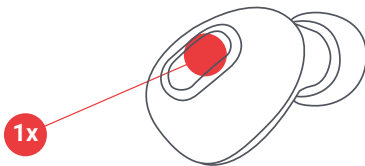

Conecte solo 1 audífono para sonido monoaural. Esta es una excelente opción si desea escuchar a su alrededor al mismo tiempo que su música.

PASO 1 - ENCIENDA UN AUDÍFONO

Su audífono se encenderá automáticamente cuando se saca del estuche de carga portátil. Si desea encenderlo manualmente, puede presionar una vez rápidamente el botón “reproducir/pausa” en el audífono.

Nota: Para conectar 1 audífono solamente, solo debe tener encendido 1 audífono.

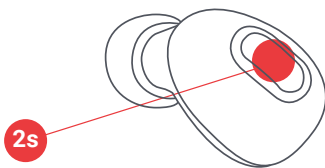

PASO 2 - MODO DE ACOPLAMIENTO

Una vez que el audífono esté encendido, espere 5 segundos; el LED emitirá una luz parpadeante color rojo y azul. Esto indicará que su audífono está en modo de acoplamiento individual.

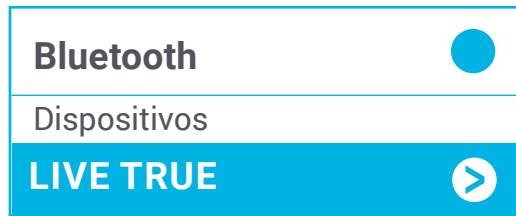

0

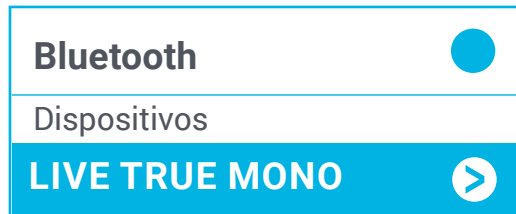

PASO 3 - CONECTARSE A UN DISPOSITIVO

Habilite Bluetooth en su dispositivo. Desde el menú de Bluetooth, y dependiendo de a cuál audífono se está conectando, seleccione “Live True” para el audífono izquierdo, o “Live True Mono” para el audífono derecho. Cuando el dispositivo y Live True estén conectados, escuchará un tono. Esto significa que el acoplamiento está completo.

Nota: Cuando use solamente 1 audífono, puede encender el otro audífono y regresar al sonido estéreo. Es posible que necesite volver a conectar su dispositivo desde el menú de Bluetooth.

CÓMO APAGAR SUS AUDÍFONOS

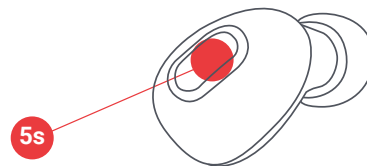

Para apagar sus audífonos, colóquelos nuevamente en su estuche, o bien, oprima y mantenga presionado el botón de “reproducir/pausa” de los audífonos durante 5 segundos.

CÓMO USAR LA BATERÍA DE RESPALDO

Conecte el cable de carga USB de su dispositivo al estuche de carga portátil, y después a su dispositivo inteligente. Con la batería completamente cargada, su estuche de viaje puede recargar sus audífonos hasta 12 veces, o proporcionar 1 carga completa para un smartphone común.

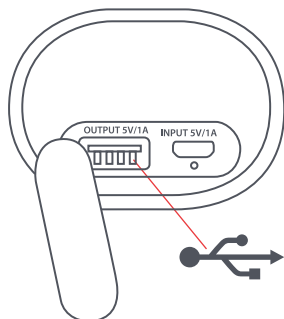

Nota: La clasificación de salida de carga USB es 5 V CC, 1.0 A. Algunos dispositivos como las tablets podrían parecer que no se cargan, o podrían cargarse lentamente. Consulte al fabricante de su dispositivo para conocer sus requerimientos de carga.

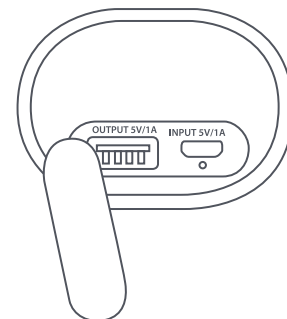

INDICADORES LED

AUDÍFONOS EN ESTUCHE DE CARGA

Luz roja permanente	Cargando
LED apagado	Carga completa

ESTUCHE PORTÁTIL DE CARGA

Luz azul permanente	Audífonos cargando
Luz roja permanente	Cargando
LED apagado	Carga completa

AUDÍFONOS EN USO

Luz azul que parpadea lentamente	Audífonos en modo de acoplamiento entre sí
Luz azul que parpadea rápidamente	Audífonos en modo de acoplamiento con el dispositivo
Luz azul parpadeante cada 5 segundos	Acoplado con el dispositivo

AUDÍFONOS EN USO MONOAURAL

Luz roja/azul que parpadea	Audífonos en modo de acoplamiento con el dispositivo
Luz azul parpadeante cada 5 segundos	Acoplado con el dispositivo

SOLUCIÓN DE PROBLEMAS

1. Conecte su estuche de carga a un adaptador USB y cargue el estuche durante 3 horas. Revise para ver si está encendida la luz roja de carga. Cuando la luz se apague, el estuche estará completamente cargado.
2. Coloque sus audífonos en el estuche de carga. Revise los audífonos para ver si está encendida la luz roja de carga. Cuando los audífonos estén completamente cargados, la luz roja se apagará.
3. Apague el Bluetooth en su dispositivo.
4. Saque ambos audífonos del estuche de carga.

FUNCIONES BÁSICAS

MÚSICA

Reproducir/Pausa	Presione cualquiera de los botones reproducir/pausa una vez
------------------	---

LLAMADAS

Contestar una llamada	Presione cualquiera de los botones reproducir/pausa una vez
Rechazar una llamada	Oprima y mantenga presionado el botón reproducir/pausa durante 2 segundos
Finalizar la llamada	Presione cualquiera de los botones reproducir/pausa una vez
Contestar una segunda llamada entrante	Presione cualquiera de los botones reproducir/pausa una vez
Rechazar una segunda llamada entrante	Use el teclado de teléfono

Nota: Las llamadas telefónicas, FaceTime y Siri se escuchan solamente en un audífono (mono). Si está usando los audífonos en estéreo, cambiarán automáticamente a mono cuando se acepte una llamada o cuando se active Siri.

OTRO

Activar Siri/Google Assist	Oprima dos veces rápidamente cualquiera de los botones reproducir/pausa
Revisar el nivel de la batería de los audífonos	Vea el smartphone
Apagar el audífono	Oprima y mantenga presionado el botón reproducir/pausa durante 5 segundos

5. Los audífonos deberán pasar automáticamente al modo sincronizado una vez que se enciendan. Los LED se encenderán con una luz azul que parpadea y una luz azul permanente durante 5 segundos una vez que los audífonos estén conectados entre ellos.
6. Apague el Bluetooth en su dispositivo.
7. Acople con "Live True".

INFORMACIÓN LEGAL

LEA TODAS LAS INSTRUCCIONES ANTES DE USAR Y GUÁRDELAS PARA FUTURA REFERENCIA.

Advertencia de FCC:

Este equipo ha sido probado y se encontró que cumple con los límites de un dispositivo digital Clase B, de conformidad con la Parte 15 de las Reglas de FCC. Estos límites están diseñados para proporcionar una protección razonable contra la interferencia dañina en una instalación residencial.

Este equipo genera, usa y puede irradiar energía de radiofrecuencia y si no se instala y usa de conformidad con las instrucciones, puede ocasionar interferencia dañina a las radiocomunicaciones. Sin embargo, no hay garantías de que no ocurra interferencia en una instalación en particular. Si este equipo causa interferencia dañina en la recepción de radio o televisión, lo cual se puede determinar apagando y encendiendo el equipo, se sugiere al usuario que trate de corregir la interferencia tomando una o más de las siguientes medidas:

- Reoriente o reubique la antena receptora.
- Aumente la separación entre el equipo y el receptor.
- Conecte el equipo a un enchufe de un circuito diferente al que esté conectado el receptor.
- Consulte al distribuidor o a un técnico experimentado de radio y TV para obtener ayuda.

Cualesquiera cambios o modificaciones no aprobados expresamente por la parte responsable del cumplimiento podrían anular la capacidad del usuario para operar el equipo.

Este dispositivo cumple con la Parte 15 de las Reglas de la FCC. El funcionamiento está sujeto a las siguientes dos condiciones:

- (1) Este dispositivo no puede causar interferencia perjudicial, y
- (2) este dispositivo debe aceptar cualquier interferencia recibida, incluyendo aquellas interferencias que puedan provocar un funcionamiento no deseado.

Declaración de exposición a RF de FCC:

Este equipo cumple con los límites de exposición a la radiación de la FCC establecidos para un ambiente no controlado. Este transmisor no debe colocarse en forma conjunta ni operarse junto con cualquier otro transmisor o antena.

Precaución de ISEDC:

Este dispositivo cumple con los estándares de exención de licencia RSS de Innovation, Science, and Economic Development Canada. La operación está sujeta a las siguientes dos condiciones:

- (1) Este dispositivo no causa interferencias nocivas y
- (2) este dispositivo debe aceptar cualquier interferencia recibida, incluyendo aquellas interferencias que puedan provocar una operación no deseada del dispositivo.

Evaluación de ISEDC RF:

El dispositivo cumple con los lineamientos de exposición de RF; los usuarios pueden obtener información canadiense sobre la exposición a RF y su cumplimiento.

GARANTÍA LIMITADA DE UN AÑO – EUA y CANADÁ

GARANTÍA PARA EUA Y CANADÁ

JAM garantiza que este producto está libre de defectos de materiales y mano de obra por un período de un año a partir de la fecha de compra. Esta garantía no cubre los daños causados por mal uso o abuso, accidentes, el utilizarlo con cualquier accesorio no autorizado, alteración del producto, o cualquier otra condición que esté fuera del control de JAM.

Para conocer las instrucciones e información detallada sobre la garantía, visite: www.jamaudio.com/customer-support/warranty-1yr. Para obtener el servicio de garantía en su producto JAM, comuníquese con un Representante de Relaciones con el Cliente al número de teléfono o a la dirección de correo electrónico de su

país de residencia. Asegúrese de tener a la mano el número de modelo del producto.

Para servicio en EUA:

Correo electrónico:
cservice@jamaudio.com

Tel: 1-888-802-0040

8:30 a.m. a 7:00 p.m., hora del Este, de lunes a viernes

Para servicio en Canadá:

Correo electrónico:
cservice@homedicsgroup.ca

Tel: 1-888-225-7378

8:30 a.m. a 5:00 p.m., hora del Este, de lunes a viernes

GARANTÍA PARA REINO UNIDO Y EUROPA

JAM garantiza que este producto está libre de defectos de materiales y mano de obra por un período de dos años a partir de la fecha de compra. Esta garantía no cubre los daños causados por mal uso o abuso, accidentes, el utilizarlo con cualquier accesorio no autorizado, alteración del producto, o cualquier otra condición que esté fuera del control de JAM. Distribuido en la Unión Europea por FKA Brands Ltd, Somerhill Business Park, Tonbridge, TN11 0GP, UK. Email: support.row@fkabrands.com.

INSTRUCCIONES IMPORTANTES DE SEGURIDAD

LEA TODAS LAS INSTRUCCIONES ANTES DE USARLO.

ADVERTENCIA: Escuche responsablemente. Para evitar daños auditivos, asegúrese de que el volumen del dispositivo esté en el nivel más bajo antes de conectar los audífonos. Después de colocar los audífonos en sus oídos, aumente gradualmente el volumen hasta que alcance un volumen de audición comfortable.

- Utilice este producto solo para el uso previsto que se describe en este manual. No utilice aditamentos no recomendados por Jam.
- Jam no es responsable de ningún daño causado a teléfonos inteligentes, a reproductores iPod/MP3, ni a ningún otro dispositivo.
- No ponga ni guarde este producto donde puedan caerse o ser empujado a una bañera o a un lavabo.
- No lo ponga ni lo deje caer en agua o en otros líquidos.
- No debe ser utilizado por niños. ESTE NO ES UN JUGUETE.
- Nunca opere este producto si el cable, el enchufe, o la carcasa están dañados.
- Manténgalo alejado de superficies calientes.
- Colóquelo sólo sobre superficies secas. No lo coloque en una superficie mojada con agua o solventes de limpieza.

ADVERTENCIA: Este producto tiene una batería interna de litio no reemplazable. Por favor deséchela de acuerdo con las pautas locales, estatales, provinciales y nacionales. Las baterías (paquete de batería o baterías instaladas) no deberán exponerse al calor excesivo como la luz solar, el fuego o similares.

REEMPLAZO DE LA BATERÍA

Sus auriculares incluyen una batería recargable diseñada para durar toda la vida útil del producto. En el caso poco probable de que necesite una batería de reemplazo, contacte a Servicios para el Consumidor, donde le darán los detalles del servicio de reemplazo de la batería con dentro de la garantía y fuera de ella. Este producto contiene piezas pequeñas que pueden presentar un peligro ahogamiento para los niños pequeños.

PRECAUCIÓN: Todo el mantenimiento a este producto debe ser realizado únicamente por personal de servicio autorizado por Jam Audio. Para ver la guía del usuario completa y para registrar su producto, visite www.jamaudio.com (EE. UU.), o canada.jamaudio.com.

com (Canadá), o uk.jamaudio.com/instructionbooks
(Reino Unido).



Para prevenir un posible daño en la audición, no escuche a un alto volumen por periodos prolongados.



EXPLICACIÓN SOBRE RESIDUOS DE APARATOS ELÉCTRICOS Y ELECTRÓNICOS

Esta marca indica que el producto no debe desecharse con otros residuos domésticos en la Unión Europea. Para evitar posibles daños al medio ambiente o a la salud humana debidos a la eliminación incontrolada de desechos, recicle el aparato de manera responsable para fomentar la reutilización sostenible de los recursos materiales.



DIRECTRIZ DE LA BATERÍA

Este símbolo indica que las baterías no deben desecharse junto a la basura doméstica, ya que contienen sustancias que pueden ser dañinas para el medio ambiente y para la salud. Deseche las baterías en los puntos de recolección designados.

Por medio del presente, FKA Brands Ltd, declara que este dispositivo de radio cumple con los requerimientos esenciales y otras disposiciones relevantes de la Directriz 2014/53/EU. Puede obtener una copia de la Declaración de Conformidad en uk.jamaudio.com/DoC.

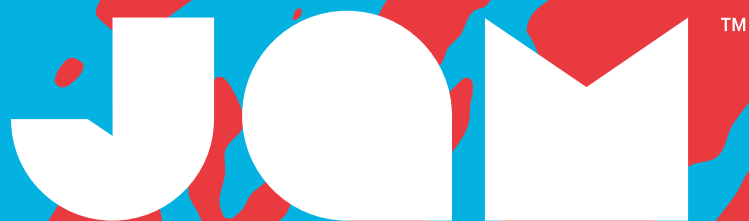

Live True

HX-EP900 BKB/CS/GY/BL
Bedienungsanleitung

INHALT

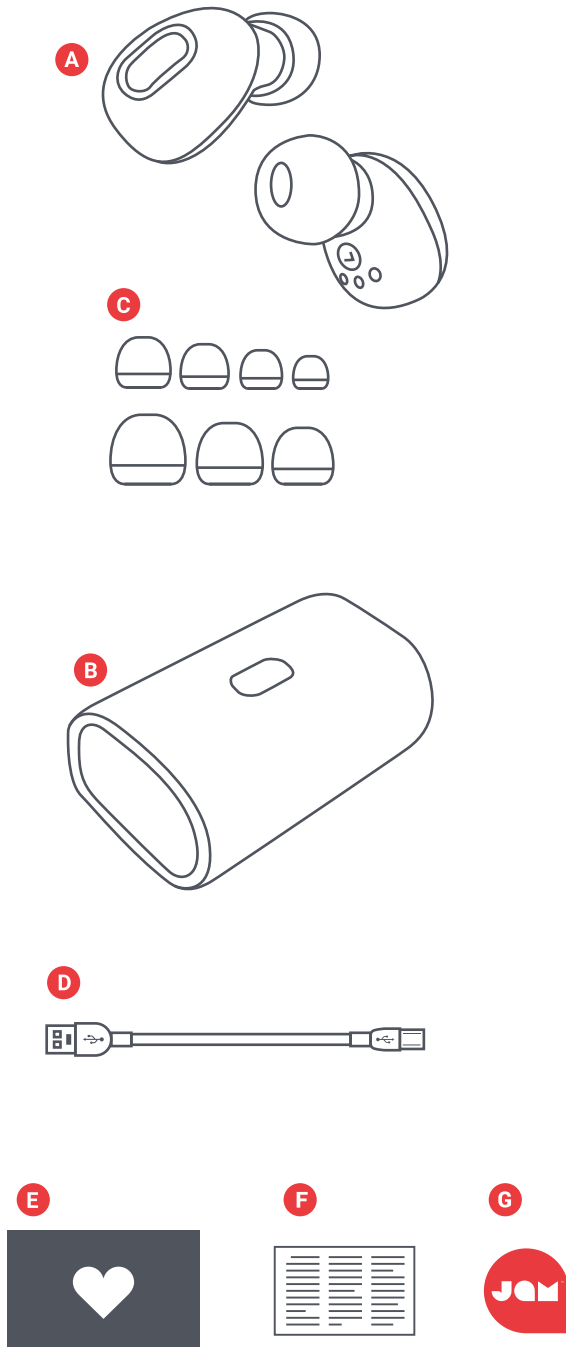

- A – 2 Ohrhörer
- B – Tragbarer Ladebehälter
- C – Diverse Polsterkappen
- D – Micro USB-Kabel
- E – Willkommenskarte
- F – Rechtshinweise
- G – Jam-Aufkleber

BEDIENELEMENTE

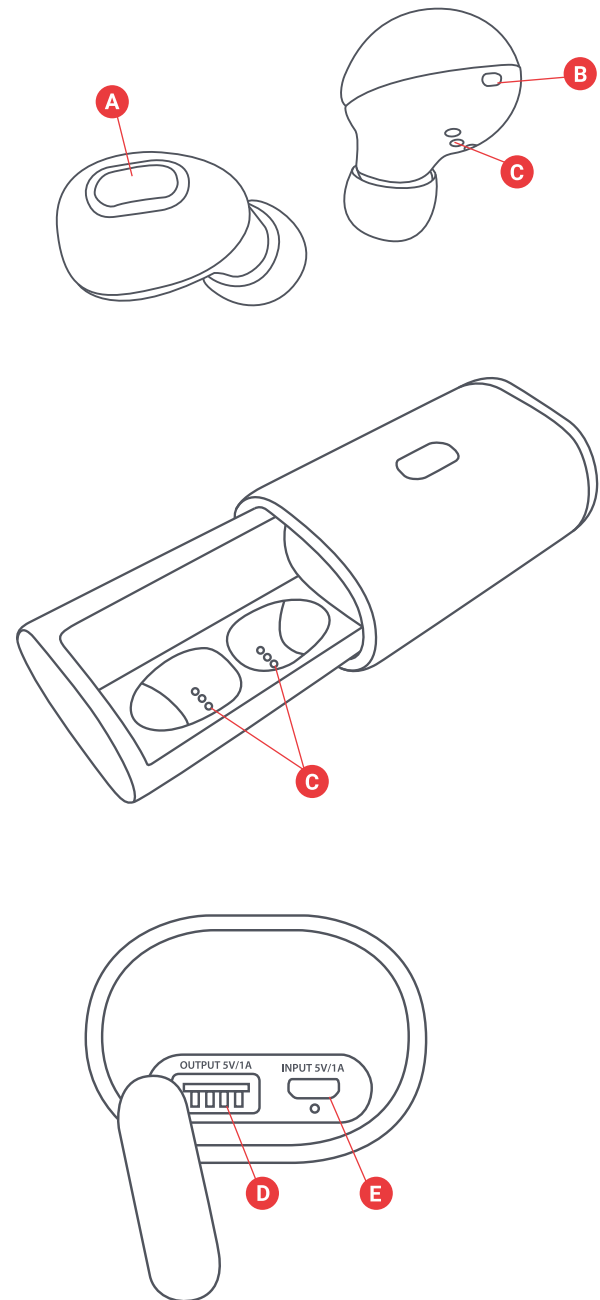

- A – Einschalt-/Ausschalttaste/Play/Pause-Taste
- B – Statusleuchte für Ohrhörer
- C – Ladkontakte für Ohrhörer
- D – USB-Ladeanschluss - Zum Laden Ihres Smart Device
- E – Micro-USB-Ladeanschluss - Zum Laden des tragbaren Behälters

EINRICHTUNG

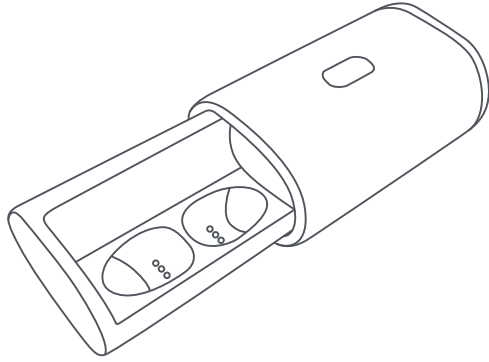

LADEN IHRER OHRHÖRER

legen Sie Ihre Ohrhörer zum Laden in den tragbaren Ladebehälter. Die roten LEDs zeigen an, dass sie geladen werden. Wenn die roten LEDs beim Legen in den Behälter nicht aufleuchten, die Ohrhörer so einlegen, dass sie mit den Ladekontakten ausgerichtet sind. Nach Abschließen des Ladevorgangs werden die LEDs ausgeschaltet.

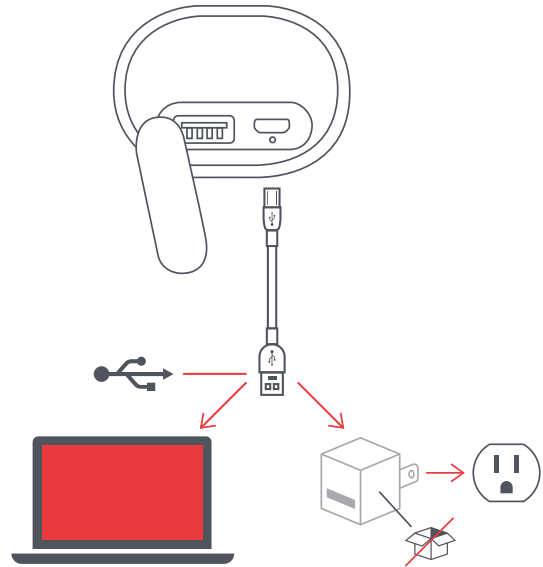

LADEN IHRES TRAGBAREN BEHÄLTERS

Das kleine Ende des Micro-USB-Kabels in die Micro-USB-Buchse stecken. Die Buchse befindet sich auf der rechten Seite des Behälters. Die LED am Behälter leuchtet beim Laden konstant rot. Nach Abschließen des Ladevorgangs erlischt die LED.

ANSCHLIESSEN BEIDER OHRHÖRER

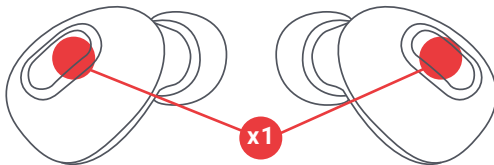

ERSTER SCHRITT – AUSSCHALTEN DER OHRHÖRER

Wenn Ihre Ohrhörer aus dem tragbaren Ladebehälter genommen werden, werden sie automatisch eingeschaltet. Falls Sie sie manuell einschalten müssen, betätigen Sie die „Play/Pause“-Taste einmal an beiden Ohrhörern.

ZWEITER SCHRITT – VERBINDEN DER BEIDEN OHRHÖRER

Wenn Sie die Ohrhörer aus ihrem Behälter nehmen, werden sie automatisch miteinander synchronisiert. Die LEDs leuchten 5 Sekunden lang konstant blau auf. Ihre Ohrhörer werden dann in den Pairing-Modus versetzt. Sie beginnen, nach einem Bluetooth-Gerät zu suchen. Die LEDs blinken schnell blau.

Wenn Ihre Ohrhörer nicht automatisch miteinander synchronisieren, überprüfen Sie bitte, ob sie geladen und eingeschaltet sind.

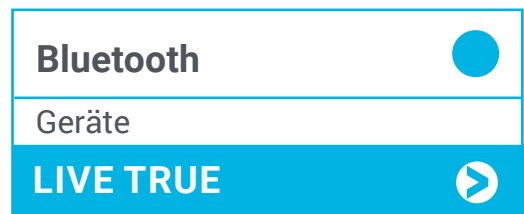

DRITTER SCHRITT - ANSCHLIESSEN AN EIN GERÄT

Aktivieren Sie Bluetooth auf Ihrem Gerät. Rufen Sie im Bluetooth-Menü „Live True“ auf. Wenn das Gerät und Live True verbunden sind, hören Sie einen Ton. Dies bedeutet, dass der Pairing-Prozess abgeschlossen ist.

EINEN OHRHÖRER ANSCHLIESSEN

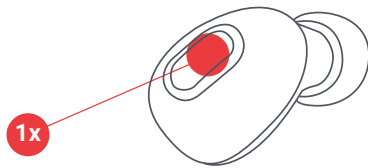

Für Mono-Sound schließen Sie bitte nur einen Ohrhörer an. Dies eine gute Alternative, wenn Sie neben Ihrer Musik auch Umgebungsgeräusche hören wollen.

ERSTER SCHRITT - EINSCHALTEN EINES OHRHÖRERS

Wenn Ihr Ohrhörer aus dem tragbaren Ladebehälter genommen wird, wird er automatisch eingeschaltet. Falls Sie ihn manuell einschalten müssen, betätigen Sie die „Play/Pause“-Taste einmal am Ohrhörer.

Hinweis: Zum Verbinden nur eines Ohrhörers dürfen Sie nur einen Ohrhörer einschalten.

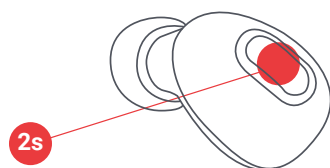

ZWEITER SCHRITT - PAIRING-MODUS

Wenn ein Ohrhörer eingeschaltet ist, 5 Sekunden lang warten. Die LED blinkt rot und blau. Dies zeigt an, dass sich Ihr Ohrhörer im einfachen Pairing-Modus befindet.

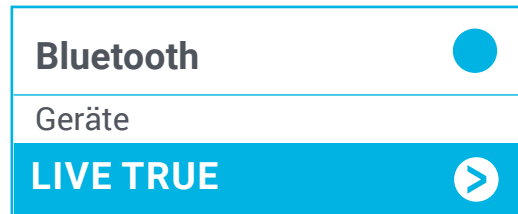

ODER

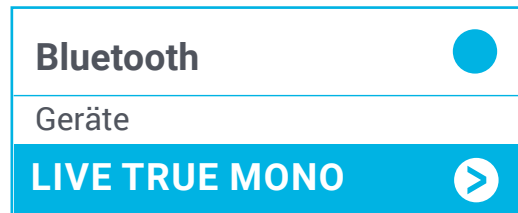

DRITTER SCHRITT - ANSCHLIESSEN AN EIN GERÄT

Aktivieren Sie Bluetooth auf Ihrem Gerät. Je nachdem, welchen Ohrhörer Sie verbinden, wählen Sie im Bluetooth-Menü „Live True“ für den linken Ohrhörer oder „Live Mono True“ für den rechten Ohrhörer. Wenn das Gerät und Live True verbunden sind, hören Sie einen Ton. Dies bedeutet, dass der Pairing-Prozess abgeschlossen ist.

Hinweis: Wenn Sie nur einen Ohrhörer verwenden, können Sie für Stereo Sound den anderen Ohrhörer wieder einschalten. Unter Umständen müssen Sie Ihr Gerät im Bluetooth-Menü wieder anschließen.

AUSSCHALTEN IHRER OHRHÖRER

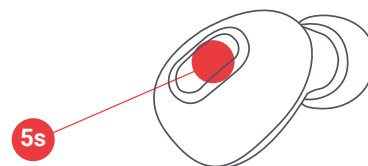

Legen Sie die Ohrhörer zum Ausschalten wieder in Ihren Behälter oder drücken Sie 5 Sekunden lang die „Play/Pause“-Taste an den Ohrhörern.

VERWENDEN DER PUFFERBATTERIE

Stecken Sie das USB-Ladekabel Ihres Geräts in den tragbaren Ladebehälter und dann in Ihr Smart Device. Mit einer vollen Batterie kann Ihr Transportbehälter Ihre Ohrhörer bis zu zwölfmal oder ein normales Smartphone einmal voll aufladen.

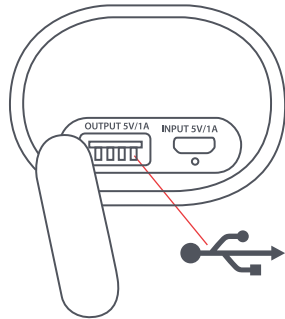

Hinweis: Die USB-Ladeausgangsleistung beträgt 5 V DC, 1,0 A. Manche Geräte wie zum Beispiel Tablets werden anscheinend gar nicht oder langsam aufgeladen. Wenden Sie sich an Ihren Gerätehersteller für Ladeanforderungen des Geräts.

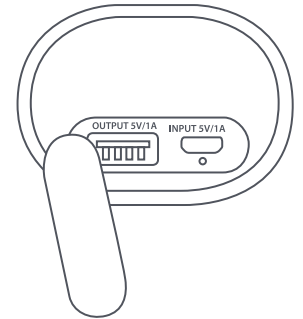

LED-ANZEIGEN

OHRHÖRER IM LADEBEHÄLTER

Konstantes Rot	Aufladen
LED Aus	Ladevorgang abgeschlossen

TRAGBARER LADEBEHÄLTER

Konstantes Blau	Ladende Ohrhörer
Konstantes Rot	Aufladen
LED Aus	Ladevorgang abgeschlossen

OHRHÖRER AKTIV

Pulsierendes Blau	Ohrhörer befinden sich im Sync-Modus
Schnell blinkendes Blau	Ohrhörer befinden sich im Pairing-Modus mit dem Gerät
Blaues Blinken alle 5 Sekunden	Verbunden mit dem Gerät

OHRHÖRER IM MONO-MODUS

Blinken Rot/Blau	Ohrhörer befinden sich im Pairing-Modus mit dem Gerät
Blaues Blinken alle 5 Sekunden	Verbunden mit dem Gerät

FEHLERSUCHE

1. Stecken Sie Ihren Ladebehälter in einen USB-Adapter und laden Sie den Behälter 3 Stunden lang. Überprüfen Sie, ob die rote Ladeleuchte aufleuchtet. Wenn die Leuchte erlischt, ist der Behälter vollständig aufgeladen.
2. Legen Sie Ihre Ohrhörer in den Ladebehälter. Überprüfen Sie die Ohrhörer, um zu bestätigen, dass die rote Ladeleuchte aufleuchtet. Wenn die Ohrhörer voll aufgeladen sind, erlöschen die roten Leuchten.
3. Schalten Sie Bluetooth auf Ihrem Gerät aus.

GRUNDFUNKTIONEN

MUSIK

Play/Pause	Eine der Play/Pause-Tasten einmal betätigen
------------	---

ANRUF

Einen Anruf annehmen	Eine der Play/Pause-Tasten einmal betätigen
Einen Anruf ablehnen	Eine der Play/Pause-Tasten 2 Sekunden lang drücken
Einen Anruf beenden	Eine der Play/Pause-Tasten einmal betätigen
Einen zweiten Anruf entgegennehmen	Eine der Play/Pause-Tasten einmal betätigen
Einen zweiten Anruf ablehnen	Die Telefontastatur benutzen

Hinweis: Telefonanrufe, FaceTime und Siri können nur mit einem Ohrhörer gehört werden (Mono). Wenn Sie Ihre Ohrhörer im Stereo-Modus verwenden, werden sie automatisch auf Mono umgeschaltet, wenn ein Anruf entgegengenommen oder Siri aktiviert wird.

SONSTIGES

Aktivieren von Siri / Google Assistent	Eine der Play/Pause-Tasten zweimal kurz hintereinander drücken.
Batteriestand der Ohrhörer überprüfen	Kann auf dem Smartphone überprüft werden
Ohrhörer ausschalten	Die Play/Pause-Taste 5 Sekunden lang drücken

4. Nehmen Sie beide Ohrhörer aus dem Ladebehälter.
5. Nach dem Einschalten sollten die Ohrhörer automatisch in den Sync-Modus versetzt werden. Die LEDs pulsieren blau und leuchten 5 Sekunden lang konstant auf, wenn die Ohrhörer miteinander verbunden sind.
6. Schalten Sie Bluetooth auf Ihrem Gerät ein.
7. Die Verbindung mit „Live True“ aufnehmen.

RECHTLICHE INFORMATIONEN

VOR DEM GEBRAUCH ALLE GEBRAUCHSANLEITUNGEN LESEN. DIESE ANLEITUNGEN FÜR DIE ZUKÜNFTIGE BEZUGNAHME AUFBEWAHREN.

GARANTIE – GROSSBRITANNIEN UND EUROPA

JAM garantiert für zwei Jahre ab Kaufdatum, dass dieses Produkt frei von Material- und Verarbeitungsfehlern ist. Diese Garantie gilt nicht für Schäden bedingt durch Missbrauch oder falsche Anwendung, Unfall, Anbringen eines unzulässigen Zubehörs, Veränderungen am Produkt oder alle anderen Bedingungen, die sich der Kontrolle von JAM entziehen. Vertreiber in der EU: FKA Ltd, Somerhill Business Park, Tonbridge, TN11 0GP, UK. E-Mail: support@jamaudio.de.



BATTERIERICHTLINIE

Dieses Symbol bedeutet, dass Batterien nicht mit dem Hausmüll entsorgt werden dürfen, da sie umwelt- und gesundheitsschädliche Substanzen enthalten. Die Batterien bitte an ausgezeichneten Sammelstellen entsorgen.

Hiermit erklärt FKA Brands Ltd, dass dieses Radiogerät den wichtigen Anforderungen und anderen relevanten Vorschriften der Richtlinie 2014/53/EU entspricht. Eine Kopie der Konformitätserklärung ist unter uk.jamaudio.com/DoC erhältlich.

WICHTIGE SICHERHEITSHINWEISE

VOR DEM GEBRAUCH ALLE ANLEITUNGEN LESEN

ACHTUNG: Lassen Sie beim Hören Vernunft walten. Vor dem Anschließen der Kopfhörer auf jeden Fall die Lautstärke Ihres Geräts runterdrehen, um Hörschäden zu vermeiden. Nach dem Aufsetzen der Kopfhörer die Lautstärke langsam aufdrehen, bis die Lautstärke für Sie angenehm ist.

- Benutzen Sie dieses Produkt nur für den beabsichtigten Zweck gemäß Beschreibung in diesem Handbuch. Verwenden Sie kein Zubehör, das nicht vom Jam empfohlen wird.
- Jam haftet nicht für Schäden an Smartphones, iPod-/MP3-Player oder anderen Geräten.
- Dieses Produkt nicht auf Oberflächen legen oder lagern, von denen es in eine Wanne oder ein Waschbecken fallen kann.
- Das Gerät nicht in Wasser oder andere Flüssigkeiten legen oder fallen lassen.
- Nicht für Kinder geeignet. DIESES PRODUKT IST KEIN SPIELZEUG.
- Das Produkt darf nicht mit einer beschädigten Schnur, Stecker, Kabel oder Gehäuse betrieben werden.
- Von erwärmten Oberflächen fernhalten.
- Nur auf trockene Oberflächen legen. Nicht auf mit Wasser oder Reinigungslösungen benetzte Flächen legen.

ACHTUNG: In diesem Produkt befindet sich eine interne, nicht austauschbare Lithiumbatterie. Bei der Entsorgung bitte die örtlichen, Landes- und/oder Bundesvorschriften beachten. Batterien (Akkupack oder installierte Batterien) dürfen nicht extremer Hitze wie Sonneneinstrahlung, Feuer o.ä. ausgesetzt werden.

BATTERIEAUSTAUSCH

Ihre Kopfhörer werden mit einer wiederaufladbaren Batterie geliefert, die während der gesamten Lebensdauer des Produkts halten soll. In dem unwahrscheinlichen Fall, dass Sie eine Ersatzbatterie benötigen, wenden Sie sich bitte an den Kundendienst für Informationen zur Garantie und Ersatzbatterieservice außerhalb der Garantie. Dieses Produkt enthält Kleinteile, an denen Kleinkinder ersticken können.

VORSICHT: Alle Servicearbeiten an diesem Produkt dürfen nur von autorisierten Jam Audio-Wartungsfachleuten durchgeführt werden. Für einen vollständigen Benutzerleitfaden und zum Registrieren Ihres Produkts besuchen Sie bitte www.jamaudio.com (USA) oder canada.jamaudio.com (Kanada) oder uk.jamaudio.com/instructionbooks (UK).



Bitte vermeiden Sie das Hören von Musik bei hoher Lautstärke über längere Zeiträume, um mögliche Gehörschäden zu vermeiden.



WEEE-Erklärung

Diese Kennzeichnung bedeutet, dass dieses Produkt in der EU nicht mit anderem Haushaltsmüll entsorgt werden sollte. Das Gerät muss ordnungsgemäß entsorgt werden, um die umweltverträgliche Wiederverwendung von Materialressourcen zu fördern und eventuelle Umweltschäden oder eine gesundheitliche Beeinträchtigung von Menschen auf Grund von unkontrollierter Abfallentsorgung zu vermeiden.

Alle Rechte vorbehalten.
IB-HXEP900B

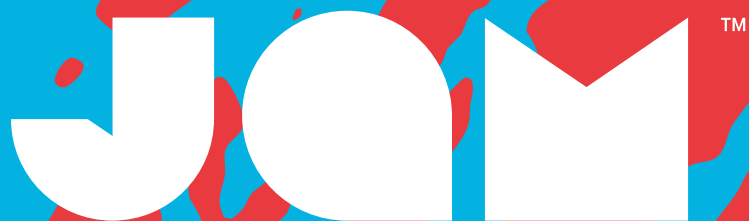

Live True

HX-EP900 BKB/CS/GY/BL
Gebruiksaanwijzing

INHOUD

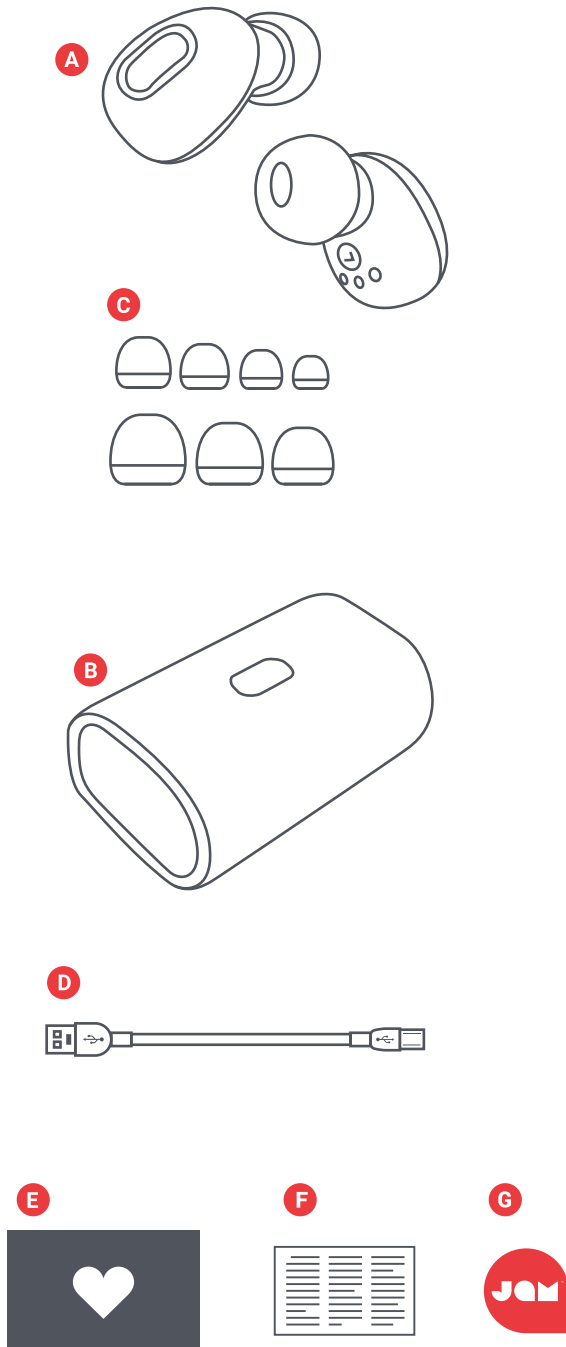

- A – 2 oordopjes
- B – Draagbare oplader
- C – Verschillende oorpluggen
- D – Micro USB kabel
- E – Welkomstkaart
- F – Juridische kaart
- G – Jam Sticker

BEDIENING

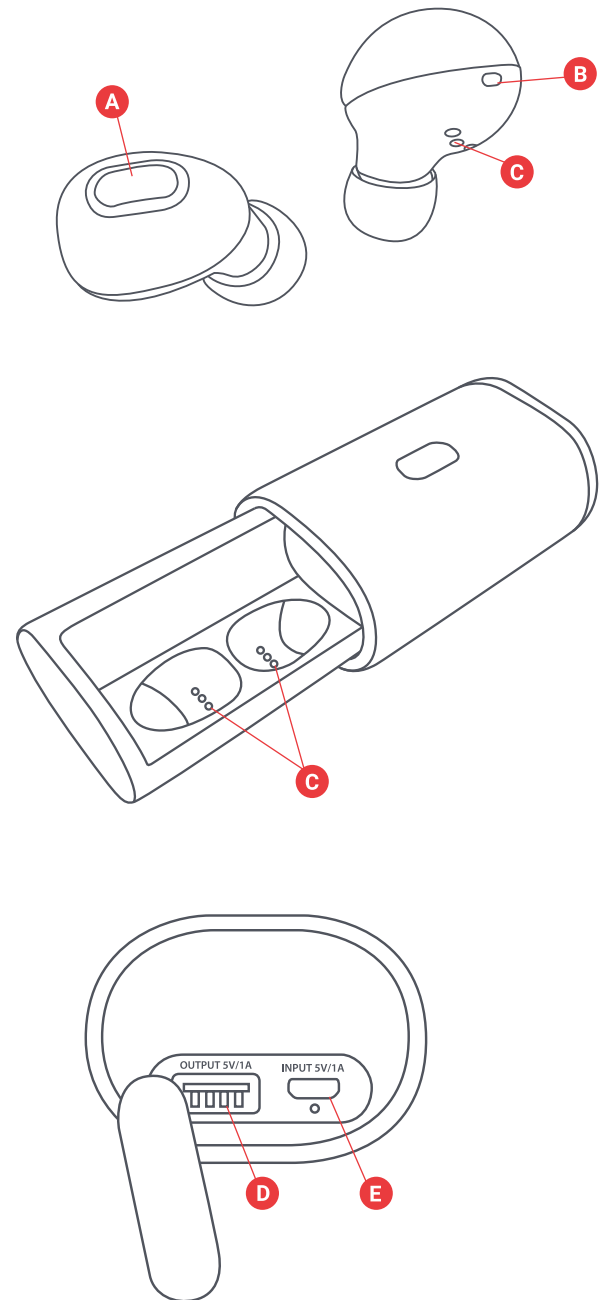

- A – Aan/uit, play/pauze-knop
- B – Statuslampje oordopje
- C – Oplaadaansluitingen oordopje
- D – USB oplaad poort - Voor het opladen van uw smartphone
- E – Micro USB oplaad poort - Voor het opladen van de draagbare oplader

INSTELLEN

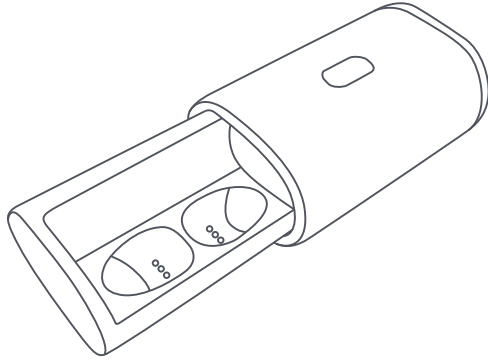

OPLADEN VAN UW OORDOPJES

Om uw oordopjes op te laden, plaats ze in de draagbare oplader. De rode LEDs geven aan dat ze worden opgeladen. Als de rode LEDs niet oplichten wanneer ze in de oplader worden geplaatst, pas de oordopjes aan om ervoor te zorgen dat zij in het verlengde van de oplaadaansluitingen zijn. Wanneer de oordopjes volledig zijn opgeladen, zullen de LEDs uitschakelen.

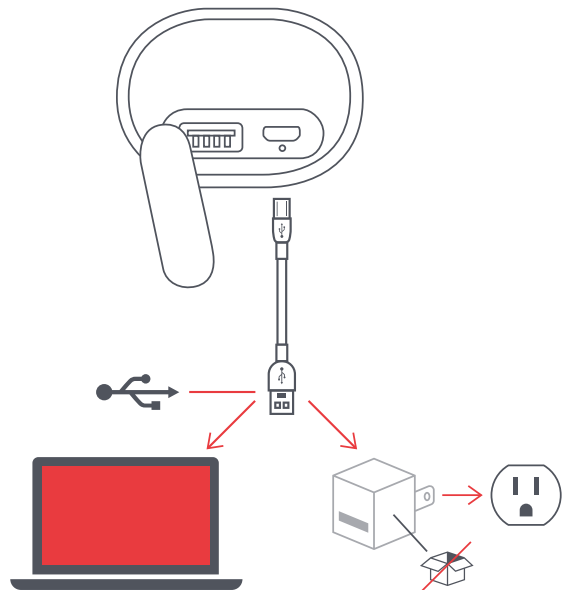

OPLADEN VAN UW DRAAGBARE OPLADER

Sluit het smalle uiteinde van de micro-USB-kabel aan op de micro-USB-poort, welke zich aan de rechterkant van de oplader bevindt. De LED op de oplader zal tijdens het opladen ononderbroken rood oplichten. Wanneer de draagbare oplader volledig is opgeladen, zal de LED uitschakelen.

BEIDE OORDOPJES VERBINDEN

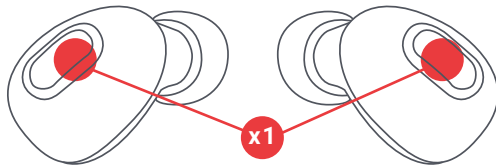

STAP 1 - DE OORDOPJES INSCHAKELEN

Uw oordopjes worden automatisch ingeschakeld wanneer het uit de draagbare oplader wordt verwijderd. Als u ze handmatig wilt inschakelen, kunt u op beide oordopjes de "play/pauze"-knop snel één keer indrukken.

STAP 2 - DE OORDOPJES MET ELKAAR VERBINDEN

Als u de oordopjes uit hun omhulsel neemt, zullen zij automatisch met elkaar synchroniseren en de LEDs blijven gedurende 5 seconden ononderbroken blauw. Uw oordopjes gaan vervolgens over in de koppelmodus en beginnen met het zoeken naar een Bluetooth-apparaat, en de LEDs zullen snel blauw knipperen.

Als uw oordopjes niet automatisch met elkaar synchroniseren, controleer en zorg ervoor dat ze zijn opgeladen en ingeschakeld.

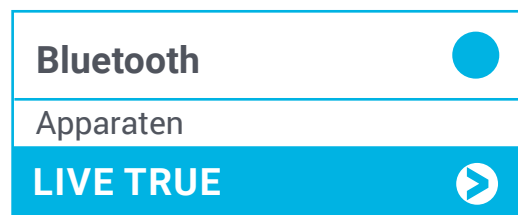

STAP 3 - VERBINDEN MET EEN APPARAAT

Activeer Bluetooth op uw apparaat. Selecteer "Live True" vanuit het Bluetooth-menu. Wanneer het apparaat en Live True zijn verbonden, hoort u een toon. Dit betekent dat het koppelen is voltooid.

1 OORDOPJE VERBINDEN

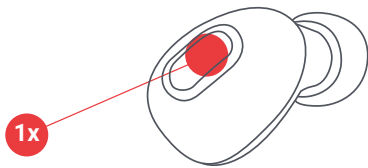

Verbind slechts 1 oordopje voor mono geluid. Dit is een uitstekende optie als u wilt luisteren naar uw omgeving én uw muziek.

STAP 1 - EEN OORDOPJE INSCHAKELEN

Uw oordopje wordt automatisch ingeschakeld wanneer het uit de draagbare oplader wordt verwijderd. Als u het handmatig wilt inschakelen, kunt u op het oordopje de “play/pauze”-knop snel één keer indrukken.

Opmerking: Om slechts 1 oordopje te verbinden, moet u alleen 1 oordopje inschakelen.

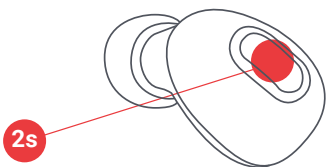

STAP 2 - KOPPELMODUS

Zodra het oordopje is ingeschakeld, wacht 5 seconden, het LED-lampje knippert rood en blauw. Dit geeft aan dat uw oordopje in de enkelvoudige koppelmodus is.

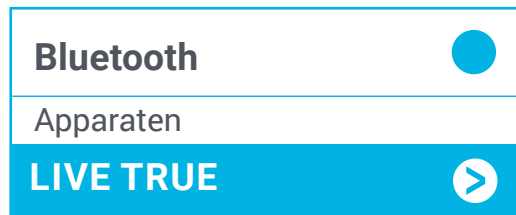

OF

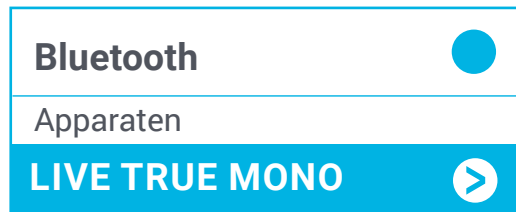

STAP 3 - VERBINDEN MET EEN APPARAAT

Activeer Bluetooth op uw apparaat. In het Bluetooth menu en afhankelijk van met welke oordopje u verbinding maakt, selecteert u “Live True” voor het linker oordopje, of “Live True Mono” voor het rechter oordopje. Wanneer het apparaat en Live True zijn verbonden, hoort u een toon. Dit betekent dat het koppelen is voltooid.

Opmerking: Als u maar 1 oordopje gebruikt, kunt u het andere oordopje inschakelen en teruggaan naar stereogeluid. Mogelijk moet u opnieuw verbinding maken met uw apparaat vanuit het Bluetooth menu.

UW OORDOPJES UITSCHAKELEN

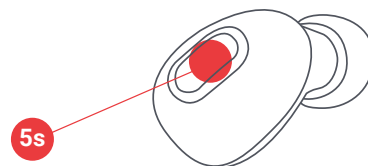

Om uw oordopjes uit te schakelen, plaats de oordopjes terug in uw omhulsel, of houd de “play/pauze” knop op de oordopjes voor 5 seconden ingedrukt.

DE BACK-UP BATTERIJ GEBRUIKEN

De USB oplaadkabel van uw apparaat aansluiten op de draagbare oplader en vervolgens op uw smartphone. Uw reis oplader kan met een volle batterij uw oordopjes maximaal 12 keer opladen of zorgen voor 1 volledige oplading van een typische smartphone.

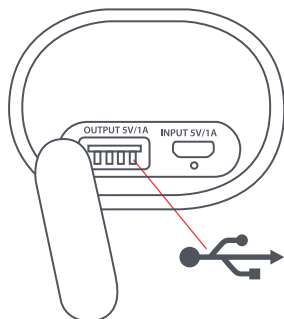

OPMERKING: Het uitgangsvermogen van de USB voeding is 5VDC, 1.0A. Sommige apparaten zoals tablets lijken niet op te laden, of laden langzaam op. Raadpleeg de fabrikant van uw apparaat voor de oplaadvereisten.

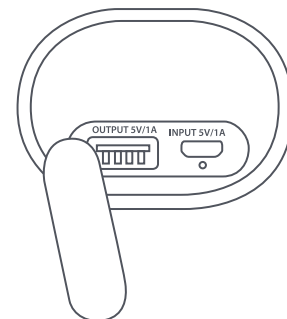

LED-INDICATOREN

OORDOPJES IN DE OPLADER

Ononderbroken rood	Opladen
LED Uit	Opladen voltooid

DRAAGBARE OPLADER

Ononderbroken blauw	Opladen oordopjes
Ononderbroken rood	Opladen
LED Uit	Opladen voltooid

OORDOPJES IN GEBRUIK

Blauw oplichten	Oordopjes in de koppelmodus met elkaar
Snel blauw knipperen	Oordopjes zijn in de koppelmodus met het apparaat
Blauw lampje knippert elke 5 seconden	Met apparaat gekoppeld

OORDOPJES IN MONO GEBRUIK

Rood/Blauw knipperen	Oordopjes zijn in de koppelmodus met het apparaat
Blauw knippert elke 5 seconden	Met apparaat gekoppeld

PROBLEMEN OPLOSSEN

1. Sluit uw oplader aan op een USB Adapter en de oplader gedurende 3 uur opladen. Controleer of het rode oplaadlampje brandt. Als het lampje uitschakelt is de oplader volledig opgeladen.
2. Plaats uw oordopjes in de oplader. De oordopjes controleren om te bevestigen dat het rode oplaadlampje brandt. Wanneer de oordopjes volledig zijn opgeladen, zal het rode lampje uitschakelen.
3. Bluetooth op uw apparaat uitschakelen.

BASISFUNCTIES

MUZIEK

Play/Pauze	Druk eenmaal op de knop play/pauze
------------	------------------------------------

OPROEPEN

Een oproep beantwoorden	Druk eenmaal op play/pauze knop
Een oproep weigeren	Druk en houdt de knop play/pauze gedurende 2 seconden ingedrukt.
Een oproep beëindigen	Druk eenmaal op de knop play/pauze
Een tweede inkomende oproep opnemen	Druk eenmaal op de knop play/pauze
Een tweede inkomend oproep weigeren	Gebruik het keypad van de telefoon

OPMERKING: Telefoongesprekken, FaceTime en Siri kunnen alleen via 1 oordopje (mono) worden beluisterd. Zodra een gesprek aanvaard of Siri geactiveerd wordt, worden uw oordopjes automatisch overgeschakeld naar mono als ze in stereo worden gebruikt.

ANDERE

Siri/Google Assistent activeren	Snel tweemaal op de knop play/pauze drukken
Batterij niveau van oordopjes controleren	Naar de smartphone kijken
Oordopje uitschakelen	Druk en houdt de knop play/pauze gedurende 5 seconden ingedrukt.

4. Beide uw oordopjes van de oplader verwijderen.
5. Oordopjes moeten automatisch samen synchroniseren zodra ze zijn ingeschakeld. LEDs lichten blauw op en worden ononderbroken blauw gedurende 5 seconden zodra de oordopjes met elkaar zijn verbonden.
6. Bluetooth op uw apparaat inschakelen.
7. Koppelen met "Live True".

JURIDISCHE INFORMATIE

LEES ALLE INSTRUCTIES VOORDAT U HET APPARAAT GAAT GEBRUIKEN EN BEWAAR DEZE INSTRUCTIES ZODAT U ZE LATER KUNT RAADPLEGEN.

GARANTIE - VK & EUROPE

JAM garandeert dat dit product vrij is van defecten in materiaal en uitvoering gedurende een periode van 2 jaar vanaf de datum van aankoop. Deze garantie dekt geen schade veroorzaakt door verkeerd gebruik of misbruik; ongeval; de bevestiging van alle ongeoorloofde accessoires; wijziging aan het product; of enige andere condities buiten de controle van JAM. Gedistribueerd in de EU door FKA Brands Ltd, Somerhill Business Park, Tonbridge, TN11 0GP, UK. Email: support.row@fkabrand.com.

BELANGRIJKE VEILIGHEIDS VOORSCHRIFTEN

LEES ALLE INSTRUCTIES VOOR GEBRUIK

WAARSCHUWING: Luisteren op een verantwoorde manier. Om gehoorbeschadiging te voorkomen, controleer of het volume op uw toestel is uitgeschakeld voordat u de hoofdtelefoon aansluiten. Na het plaatsen van de hoofdtelefoon op uw oren, geleidelijk het volume omhoog draaien tot u een comfortabele luistervolume bereikt.

- Gebruik dit product uitsluitend voor het beoogde doel zoals beschreven in deze handleiding. Gebruik geen accessoires die niet worden aanbevolen door Jam.
- Jam is niet aansprakelijk voor eventuele schade aan smartphones, iPod/MP3-speler of om het even welke ander apparaten.
- Plaats of bewaar dit product niet waar het kan vallen of worden gegooid in een badkuip of gootsteen.
- Plaats of laat het niet vallen in water of een andere vloeistof.
- Niet geschikt voor gebruik door kinderen. DIT IS GEEN SPEELGOED.
- Gebruik dit product nooit als het snoer, de stekker, de kabel of de behuizing beschadigd is.
- Uit de buurt van verwarmde oppervlakken bewaren.
- Alleen op droge oppervlakken plaatsen. Niet op een oppervlak plaatsen dat nat is van water of schoonmaakmiddelen.

WAARSCHUWING: Dit product heeft een interne, niet-vervangbare lithium batterij. Gelieve weg te gooien in overeenstemming met uw lokale, provinciale en landelijke richtlijnen. Batterijen (accu of geïnstalleerde batterijen) mogen niet worden blootgesteld aan hoge temperaturen die worden veroorzaakt door zonlicht, vuur en dergelijke.

BATTERIJ VERVANGING

Uw hoofdtelefoons is inclusief een oplaadbare batterij die speciaal is ontworpen voor de levensduur van het product. In het onwaarschijnlijke geval dat u een vervangende batterij nodig heeft, gelieve contact op te nemen met de Klantenservice, die u informatie zal verstrekken betreffende de garantie en de batterij service voor vervanging van batterijen waarvan de garantie verstreken is. Dit product bevat kleine onderdelen die verstikkingsgevaar kunnen veroorzaken bij jonge kinderen.

VOORZICHTIG: Alle onderhoud van dit product moet alleen worden uitgevoerd door geautoriseerd Jam Audio onderhoudspersoneel. Voor de volledige gebruikershandleiding en om uw product te registreren, ga naar www.jamaudio.com (VU), of canada.jamaudio.com (Canada) of uk.jamaudio.com/instructionbooks (VK).



Ter voorkoming van mogelijke gehoorschade niet luisteren met een hoog volume gedurende lange perioden.



AEEA UITLEG

Dit merkteken geeft aan dat dit product niet mag worden weggegooid met ander huishoudelijk afval in de gehele EU. Ter voorkoming van mogelijke schade aan het milieu of de menselijke gezondheid door ongecontroleerde afvalverwijdering, dient u deze verantwoordelijk te recyclen voor de bevordering van het duurzaam hergebruik van materiële middelen.



BATTERIJRICHTLIJN

Dit symbool geeft aan dat batterijen niet mogen worden weggegooid met het huishoudelijk afval als zij stoffen bevatten die schadelijk kunnen zijn voor het milieu en de gezondheid. De batterijen a.u.b. weggooien in de daarvoor bestemde verzamelpunten.

Hierbij verklaart FKA Brands Ltd, dat dit radio-apparaat voldoet aan de essentiële vereisten en andere relevante bepalingen van Richtlijn 2014/53/EG. Een afschrift van de Conformiteitsverklaring kan worden verkregen bij uk.jamaudio.com/DoC.

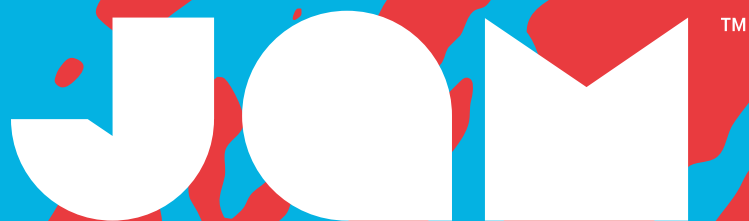

Live True

HX-EP900 BKB/CS/GY/BL
Instruktionsbog

INDHOLD

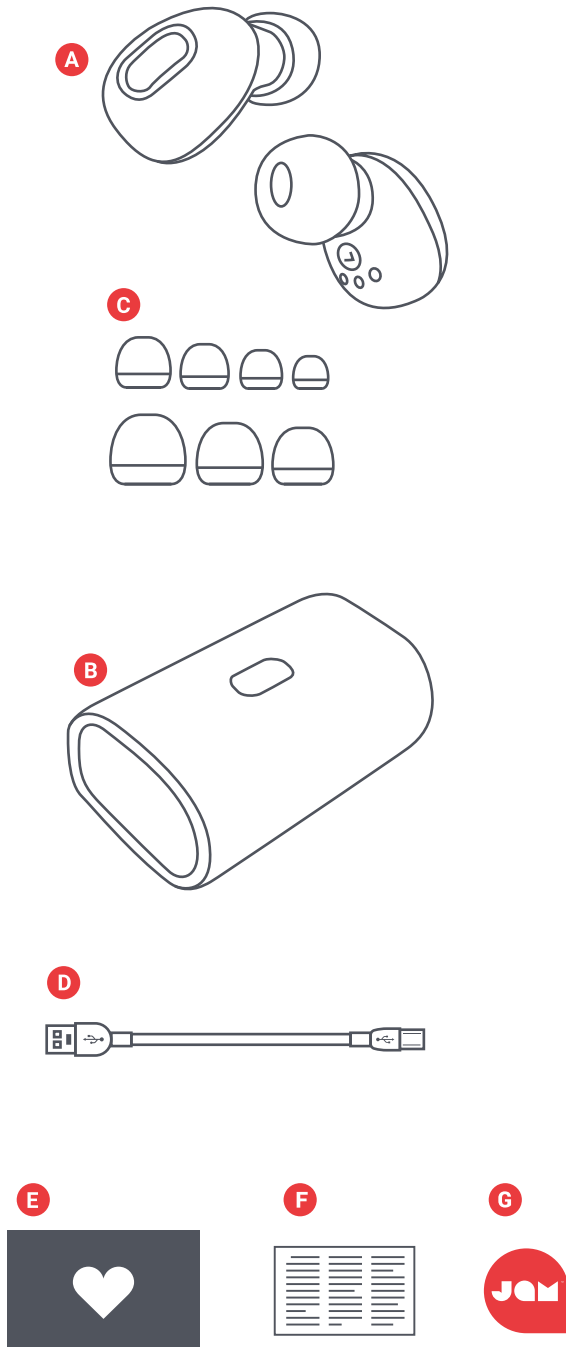

- A – 2 Høretelefoner
- B – Bærbart opladningsetui
- C – Øretip i forskellige størrelser
- D – Mikro USB-kabel
- E – Velkomstmeddelelse
- F – Juridisk meddelelse
- G – Jam-klistermærke

STYREFUNKTIONER

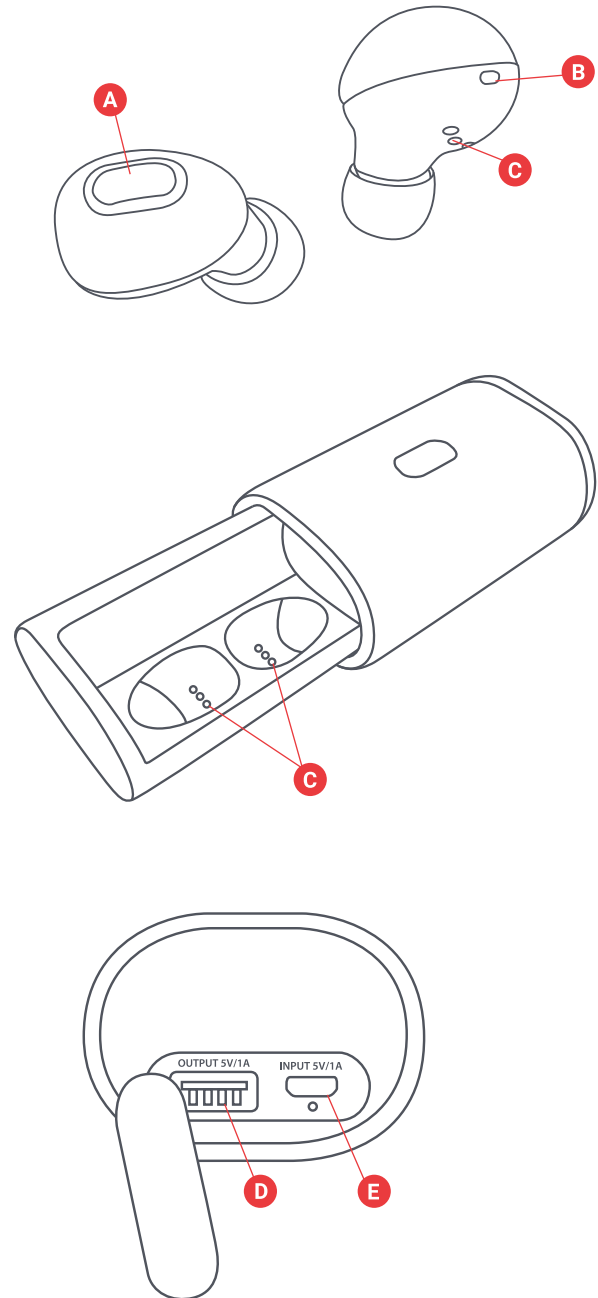

- A – Tænd/Sluk/Afspil/Pause knap
- B – Høretelefoner-statuslys
- C – Opladningsstik til høretelefoner
- D – USB-opladningsport – til opladning af din intelligente enhed
- E – Mikro USB-opladningsport – til opladning af det bærbare etui

INSTALLATION

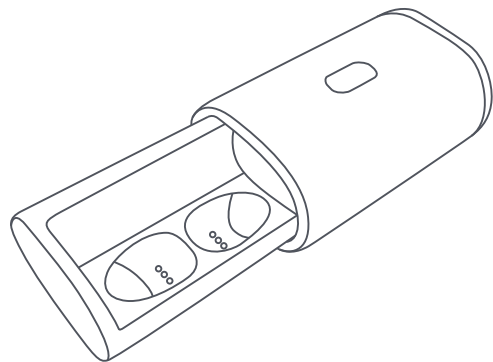

OPLADNING AF HØRETELEFONERNE

Anbring høretelefonerne i det bærbare etui for at oplade dem. De røde lysdioder viser, at høretelefonerne bliver opladet. Hvis de røde lysdioder ikke lyser, når høretelefonerne er placeret i etuiet, skal høretelefonerne justeres for at sikre, at de flugter med opladningskontakterne. Når høretelefonerne er fuldt opladet, slukker lysdioderne.

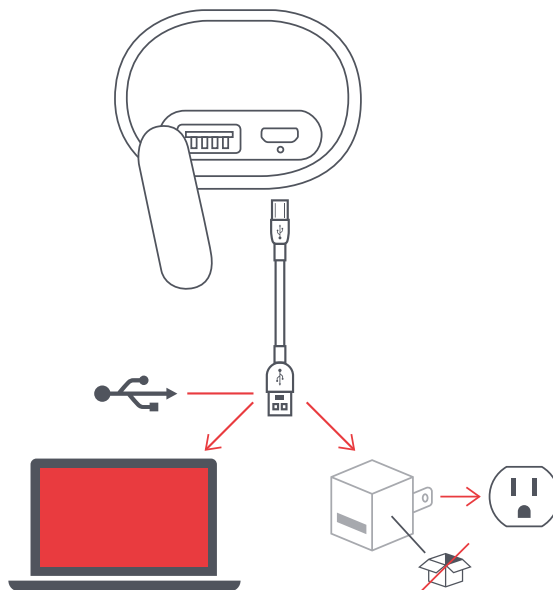

OPLADNING AF DET BÆRBARE ETUI

Sæt den lille ende af micro USB-kablet ind i micro USB-porten, der er placeret i etuiets højre side. Lysdioden på etuiet lyser rødt, uden at blinke, under opladning. Når det bærbare etui er fuldt opladet, slukker lysdioden.

TILSLUT BEGGE HØRETELEFONER

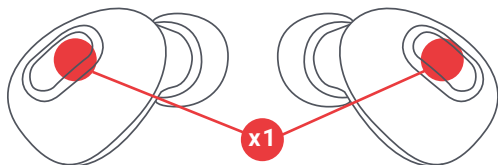

TRIN 1 – TÆND HØRETELEFONERNE

Høretelefonerne tænder automatisk, når de tages ud af det bærbare opladningsetui. Hvis du har brug for at tænde dem manuelt, kan du hurtigt trykke på "afspil/pause"-knappen én gang på begge høretelefoner.

TRIN 2 – TILSLUT HØRETELEFONERNE TIL HINANDEN

Når du tager høretelefonerne ud af etuiet synkroniseres de automatisk med hinanden, hvorefter lysdioderne lyser blå, uden at blinke, i 5 sekunder. Høretelefonerne går derefter i pardannelsestilstand, begynder at søge efter en Bluetooth-enhed og lysdioderne blinker hurtigt blå.

Hvis dine høretelefoner ikke synkroniseres med hinanden automatisk, kontrollér om de er opladet og tændt.

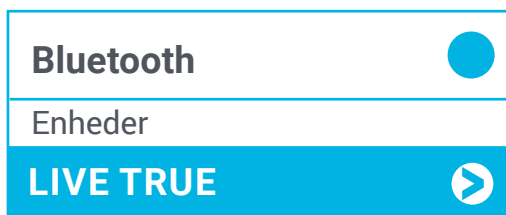

TRIN 3 – TILSLUT TIL EN ENHED

Aktivér Bluetooth på din enhed. I Bluetooth-menuen vælg "Live True". Når enheden og Live True er tilsluttet, hører du en tone. Det betyder, at pardannelsen er fuldført.

TILSLUT 1 HØRETELEFON

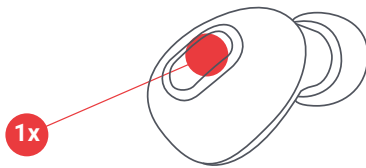

Tilslut kun én høretelefon for monolyd. Dette er en god valgmulighed, hvis du vil kunne høre dine omgivelser og musikken samtidigt.

TRIN 1 – TÆND 1 HØRETELEFON

Høretelefonen tænder automatisk, når den tages ud af det bærbare opladningsetui. Hvis du har brug for at tænde den manuelt, kan du trykke hurtigt på "afspil/pause" knappen én gang på høretelefonen.

Bemærk: For at kun at tilslutte 1 høretelefon, må kun 1 høretelefon være tændt.

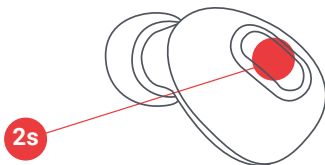

TRIN 2 - PARDANNELSESTILSTAND

Når høretelefonen er tændt, vend i 5 sekunder, hvorefter lysdioden blinker rødt og blåt. Dette indikerer, at høretelefonen er i pardannelsestilstand i mono.

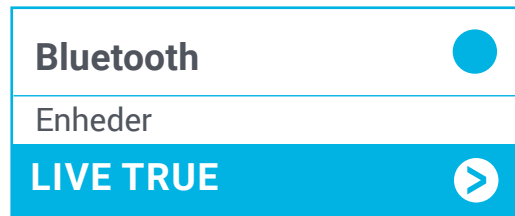

ELLER

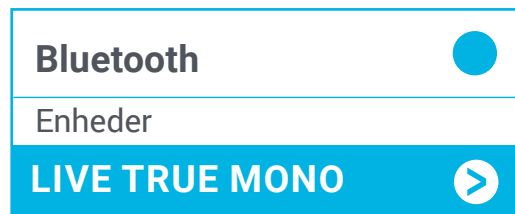

TRIN 3 – TILSLUTNING TIL EN ENHED

Aktivér Bluetooth på din enhed. I Bluetooth-menuen, og afhængig af hvilken høretelefon, du tilslutter, vælg "Live True" til venstre høretelefon og "Live True Mono" til højre høretelefon. Når enheden og Live True er tilsluttet, hører du en tone. Det betyder, at pardannelsen er fuldført.

Bemærk: Når kun 1 høretelefon er i brug, kan du tænde den anden høretelefon og gå tilbage til stereolyd. Det kan dog være nødvendigt, at tilslutte enheden igen fra Bluetooth-menuen.

SLUK HØRETELEFONERNE

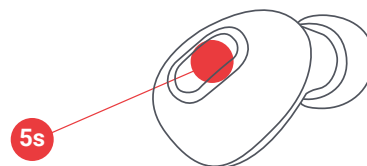

For at slukke høretelefonerne, anbring dem i etuiet igen, eller tryk og hold "play/pause"-knappen på begge høretelefoner nede i 5 sekunder.

BRUG AF BACKUP-BATTERI

Sæt din enheds USB-opladningskabel ind i det bærbare opladningsetui og slut derefter til din intelligente enhed. Med et fuldt batteri kan rejseetuiet genoplade dine høretelefoner op til 12 gange eller fuldt oplade en typisk smartphone.

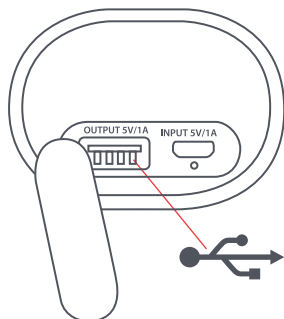

Bemærk: USB-opladningsudgangssignalet er 5VDC, 1.0A. Visse enheder, såsom tablets, viser muligvis ikke, at de bliver opladet, eller lader op langsomt. Kontakt din enhedsproducent for oplysninger om opladningskrav.

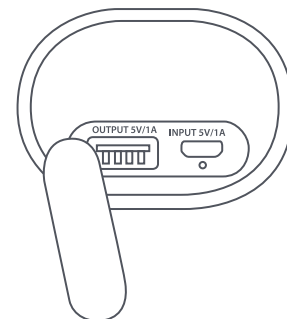

LYSDIODEINDIKATORER

HØRETELEFONER I OPLADNINGSETUI

Lyser rødt	Oplader
Lysdiode slukket	Opladning fuldført

BÆRBART OPLADNINGSETUI

Lyser blå	Oplader høretelefoner
Lyser rødt	Oplader
Lysdiode slukket	Opladning fuldført

HØRETELEFONER I BRUG

Blinker langsomt blå	Høretelefoner i synkroniseringstilstand med hinanden
Blinker hurtigt blå	Høretelefoner i pardannelsestilstand med enheden
Blinker blå hvert 5. sekund	Parret med enheden

HØRETELEFONER I MONOBRUG

Blinker rødt/blå	Høretelefon i pardannelsestilstand med enheden
Blinker blå hvert 5. sekund	Parret med enheden

FEJLFINDING

1. Sæt opladningsetuiet ind i USB-adapter og oplad etuiet i 3 timer. Kontrollér, at det røde opladningslys er tændt. Når lyset slukket, er etuiet fuldt opladet.
2. Anbring høretelefonerne i opladningsetuiet. Kontrollér høretelefonerne for at bekræfte, at det røde opladningslys er tændt. Når høretelefonerne er fuldt opladet, slukker det røde lys.
3. Sluk Bluetooth på enheden.
4. Tag begge høretelefoner ud af opladningsetuiet.

GRUNDLÆGGENDE FUNKTIONER

MUSIK

Afspil/Pause	Tryk på enten afspil- eller pause-knappen én gang
--------------	---

OPKALD

Besvar et opkald	Tryk på enten afspil- eller pause-knappen én gang
Afvis et opkald	Tryk på og hold enten afspil- eller pause-knappen nede i 2 sekunder.
Afslut et opkald	Tryk på enten afspil- eller pause-knappen én gang
Besvar et andet indgående opkald	Tryk på enten afspil- eller pause-knappen én gang
Afvis et andet indgående opkald	Brug telefonens tastatur

Bemærk: Telefonopkald, FaceTime og Siri høres kun via én høretelefon (mono). Hvis du bruger høretelefonerne i stereo, skifter de automatisk til mono, når et opkald besvares eller Siri aktiveres.

ANDET

Aktivér Siri/Google Assistant	Dobbeltryk hurtigt på enten afspil- eller pause-knappen
Kontrollér høretelefonernes batteriniveau	Kig på smartphone
Sluk høretelefonen	Tryk og hold afspil- eller pause-knappen nede i 5 sekunder

5. Høretelefonerne bør automatisk gå i synkroniseringstilstand, når de tændes. Lysdioderne blinker langsomt blå og lyser blå, uden at blinke, i 5 sekunder, når høretelefonerne er tilsluttet hinanden.
6. Tænd Bluetooth på enheden.
7. Pardan til "Live True."

JURIDISKE OPLYSNINGER

LÆS DENNE BETJENINGSVEJLEDNING GRUNDIGT, OG GEM VEJLEDNINGEN TIL FREMTIDIG REFERENCE.

GARANTI - STORBRIANNIEN OG EUROPA

JAM garanterer, at dette produkt er frit for fejl i materiale og udførelse i en periode på 2 år fra købsdatoen. Denne garanti dækker ikke skader forårsaget af misbrug eller forkert brug, ulykker, tilslutning til uautoriseret tilbehør, ændring af produktet eller andre forhold, som ligger udenfor JAM's kontrol. Distribueret i EU af FKA Brands Ltd, Somerhill Business Park, Tonbridge, TN11 0GP, Storbritannien. Email: support.row@fkabrand.com.

VIGTIGE SIKKERHEDSINSTRUKSER

LÆS ALLE INSTRUKTIONER FØR BRUG

ADVARSEL: Lyt ansvarligt. Med henblik på at undgå høreskader skal du kontrollere, at der er skruet ned for lydstyrken på din enhed, inden du tilslutter hovedtelefoner. Når du har taget hovedtelefonerne på, skal du gradvist skrue op for lydstyrken, indtil du når en behagelig lydstyrke.

- Brug kun dette produkt til det tilsigtede formål som beskrevet i denne vejledning. Brug ikke tilbehør, der ikke anbefales af Jam.
- Jam er ikke ansvarlig for skader forårsaget af smartphones, iPod/MP3-afspillere eller andre enheder.
- Placer og opbevar ikke dette produkt, hvor det kan vælte eller falde ned i et bad eller en vask.
- Placer ikke i og tab ikke produktet i vand eller anden væske.
- Må ikke bruges af børn. DETTE ER IKKE ET LEGETØJ.
- Anvend aldrig dette produkt, hvis det har beskadiget ledning, stik, kabel eller kabinet.
- Placer ikke tæt på opvarmede overflader.
- Placer kun på tørre overflader. Placer ikke på overflader, som er våde med enten vand eller rengøringsmidler.

ADVARSEL: Dette produkt har et internt, ikke-udskifteligt litiumbatteri. Bortskaffes i overensstemmelse med lokale og nationale retningslinjer. Batterier (batteripakke eller installerede batterier) må ikke udsættes for høj varme fra direkte sollys, ild eller lignende.

UDSKIFTNING AF BATTERI

Dine hovedtelefoner har et genopladeligt batteri, der er designet til at vare hele produktets levetid. I det usandsynlige tilfælde at du får brug for at udskifte batteriet, skal du kontakte vores kundeservice, som vil give dig oplysninger om garantien og service uden for garantien. Dette produkt indeholder små dele, der kan udgøre en kvælningssfare for små børn.

FORSIGTIG: Al service af dette produkt må kun udføres af autoriseret servicepersonale hos Jam Audio. Du finder en fuldstændig brugervejledning, ligesom du kan registrere produktet ved at gå til www.jamaudio.com (USA) eller canada.jamaudio.com (Canada) eller uk.jamaudio.com/instructionbooks (Storbritannien).



Med henblik på at beskytte din hørelse bør du undgå at afspille lyd ved høj lydstyrke i længere perioder ad gangen.



WEEE-FORKLARING

Denne mærkning angiver, at dette produkt ikke må bortskaffes sammen med andet husholdningsaffald i hele EU. Genbrug produktet ansvarligt for at forhindre mulig skade på miljøet eller menneskers sundhed fra ukontrolleret bortskaffelse og for at fremme bæredygtig genbrug af materielle ressourcer.



DIREKTIV OM BATTERI

Dette symbol angiver, at batterier ikke må bortskaffes sammen med almindeligt husholdningsaffald, da de indeholder stoffer, der kan skade miljøet og helbredet. Bortskaf batterierne på angivne opsamlingssteder.

FKA Brands Ltd. erklærer hermed, at denne radioenhed er i overensstemmelse med de væsentlige krav og andre relevante bestemmelser i direktiv 2014/53/EU. En kopi af overensstemmelseserklæringen kan hentes fra uk.jamaudio.com/DoC.

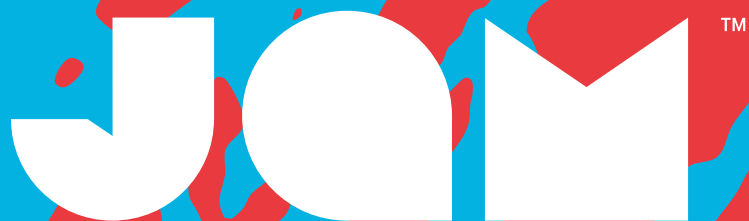

Live True

HX-EP900 BKB/CS/GY/BL
Manuale di istruzioni

INDICE

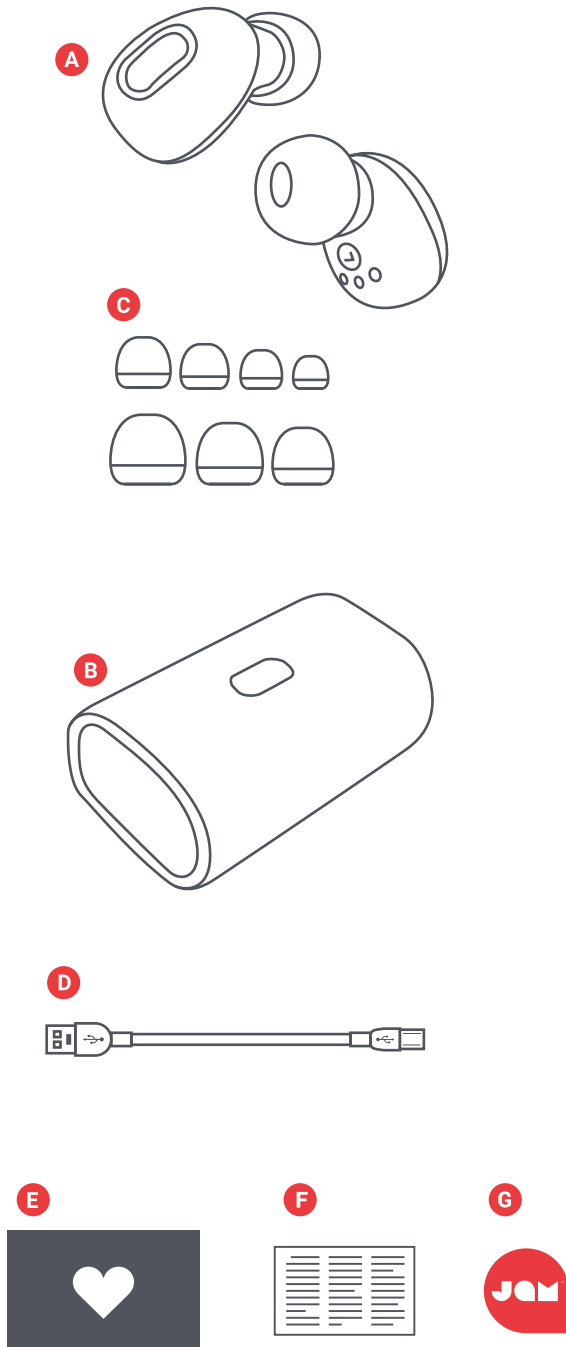

- A** – 2 auricolari
- B** – Scatola di carica portatile
- C** – Inserti auricolari assortiti
- D** – Cavo micro USB
- E** – Foglio di benvenuto
- F** – Scheda legale
- G** – Etichetta di Jam

CONTROLLI

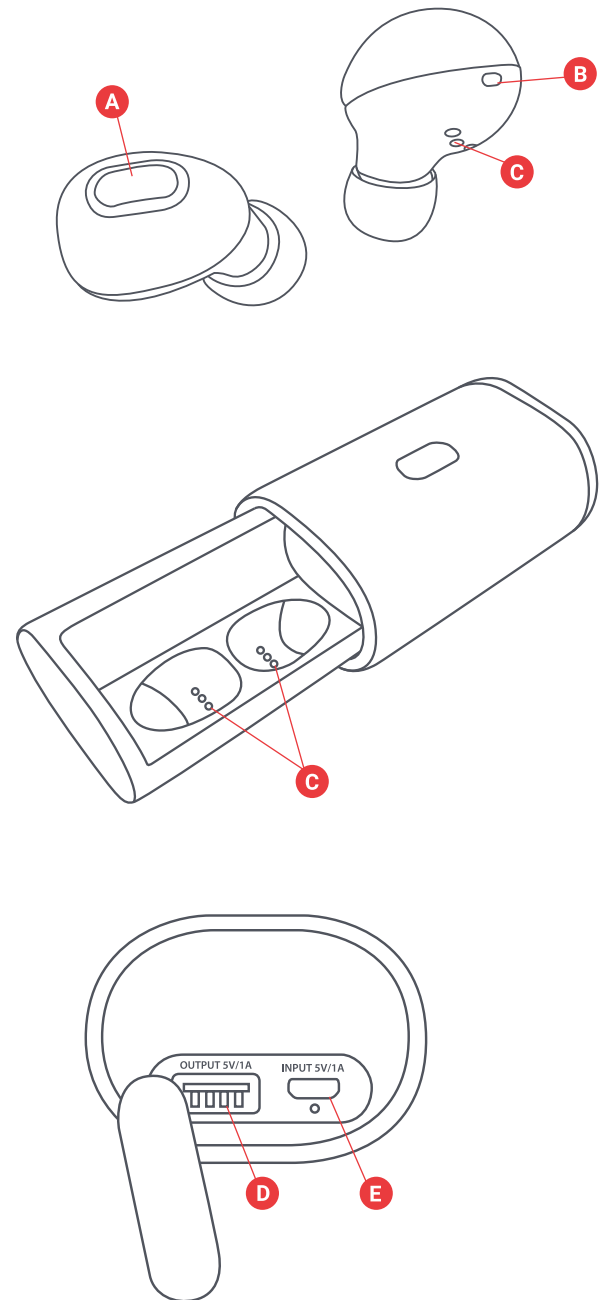

- A** – Pulsante accensione/spegnimento/ suona/pausa
- B** – Spia di stato degli auricolari
- C** – Contatti di carica degli auricolari
- D** – Porta di carica USB - Per caricare il dispositivo smart
- E** – Micro porta di carica USB - Per caricare la scatola portatile

MESSA A PUNTO

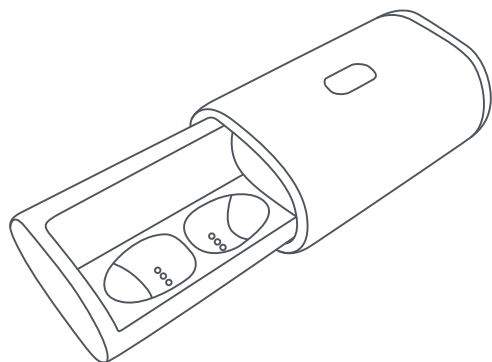

CARICA DEGLI AURICOLARI

Per caricare gli auricolari, metterli nella scatola portatile. Le spie LED rosse indicano che si stanno caricando. Se le spie LED rosse non appaiono quando si mettono gli auricolari nella scatola, sistemarli in modo da assicurarsi che siano allineati ai contatti di carica. Quando gli auricolari sono completamente carichi, le spie si spengono.

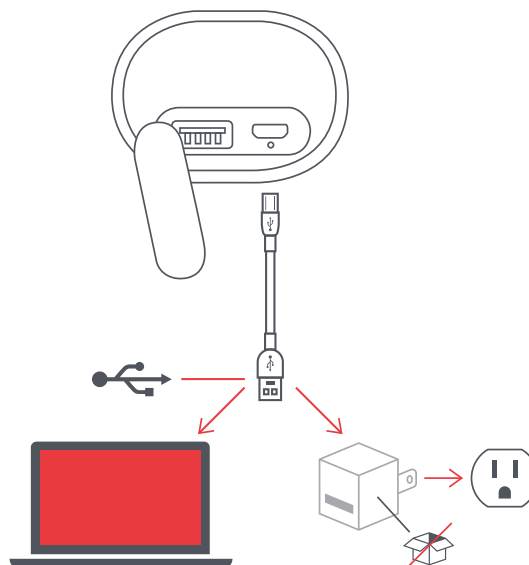

CARICA DELLA SCATOLA PORTATILE

Inserire il piccolo connettore del cavo micro USB nella porta micro USB, situata sul lato destro della scatola. La spia sulla scatola si accende di un rosso fisso durante la carica. Quando la scatola portatile è completamente carica, la spia si spegne.

CONNESSIONE DI ENTRAMBI GLI AURICOLARI

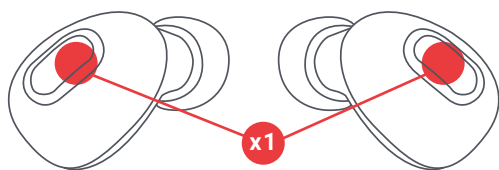

FASE 1 - ACCENSIONE DEGLI AURICOLARI

Gli auricolari si accendono automaticamente quando vengono estratti dalla scatola portatile di carica. Se si desidera accenderli manualmente, si può premere il pulsante "suona/pausa" una volta rapidamente su entrambi gli auricolari.

FASE 2 - CONNESSIONE UNO CON L'ALTRO DEGLI AURICOLARI

Quando si rimuovono dalla loro scatola, gli auricolari si sincronizzano automaticamente l'uno con l'altro e le spie LED emettono una luce blu fissa per 5 secondi. Quindi gli auricolari vanno in modalità di accoppiamento, iniziano a ricercare un dispositivo Bluetooth e le spie LED lampeggiano rapidamente di blu.

Se gli auricolari non sono sincronizzati l'uno con l'altro controllare per assicurarsi che siano carichi e accesi.

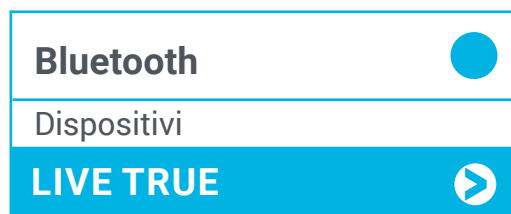

FASE 3 - CONNESSIONE A UN DISPOSITIVO

Abilitare Bluetooth sul dispositivo. Dal menu Bluetooth selezionare "Live True". Quando il dispositivo e Live True sono connessi, si sente un segnale acustico. Questo significa che l'accoppiamento è completato.

CONNESSIONE DI UN AURICOLARE

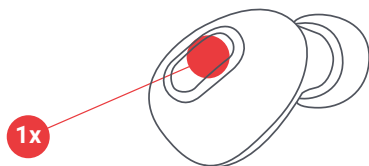

Connettere solo un auricolare per il suono mono. Questa è un'ottima opzione se si desidera ascoltare l'ambiente circostante insieme alla musica.

FASE 1 - ACCENSIONE DI UN AURICOLARE

Gli auricolari si accendono automaticamente quando vengono estratti dalla scatola di carica portatile. Se si desidera accenderli manualmente, si può premere il pulsante "suona/pausa" una volta rapidamente su entrambi gli auricolari.

Nota: per connettere un solo auricolare, si deve accenderne uno solo.

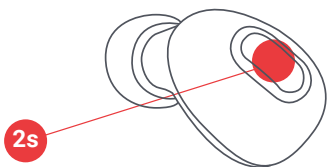

FASE 2 - MODALITÀ DI ACCOPPIAMENTO

Una volta che l'auricolare è acceso, attendere 5 secondi. La spia LED emetterà una luce rossa e blu. Questo indica che l'auricolare è in modalità di accoppiamento singolo.

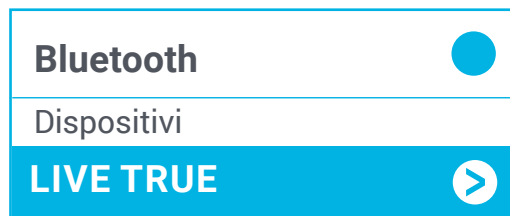

0

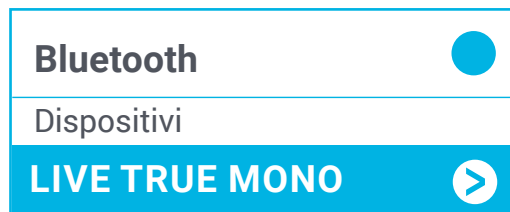

FASE 3 - CONNESSIONE A UN DISPOSITIVO

Abilitare Bluetooth sul dispositivo. Dal menu Bluetooth, a seconda dell'auricolare a cui ci si sta collegando, selezionare "Live True" per l'auricolare sinistro, oppure "Live True Mono" per l'auricolare destro. Quando il dispositivo e Live True sono connessi, si sente un segnale acustico. Questo significa che l'accoppiamento è completato.

Nota: quando si usa un solo auricolare, si può accendere l'altro e ritornare al suono stereo. Potrebbe essere necessario ricollegarsi al proprio dispositivo dal menu Bluetooth.

SPEGNIMENTO DEGLI AURICOLARI

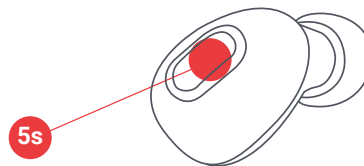

Per spegnere gli auricolari, riporli nella scatola oppure premere il pulsante "suona/pausa" sugli auricolari e mantenerlo premuto per 5 secondi.

USO DELLA BATTERIA DI BACKUP

Inserire il cavo di carica USB del dispositivo nella scatola di carica portatile e poi nel dispositivo smart. Con una batteria completamente carica, la scatola portatile può caricare gli auricolari fino a 12 volte o fornire una carica completa a uno smartphone tipico.

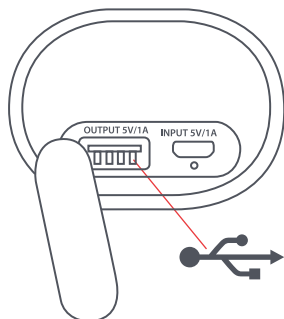

Nota: l'output di carica nominale dell'USB è di 5 V CC, 1 A. Alcuni dispositivi come i tablet potrebbero non caricarsi o caricarsi lentamente. Consultare il produttore del dispositivo per i suoi requisiti di carica.

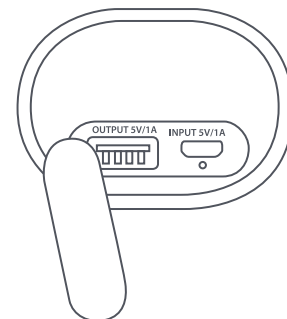

SPIE LED

AURICOLARI NELLA SCATOLA DI CARICA

Luce rossa costante	In corso di carica
Spia spenta	Carica completata

SCATOLA DI CARICA PORTATILE

Blu fisso	Auricolari in corso di carica
Luce rossa costante	In corso di carica
Spia spenta	Carica completata

AURICOLARI IN USO

Blu lampeggiante	Auricolari in modalità sincro l'uno con l'altro
Blu lampeggiante velocemente	Auricolari in modalità di accoppiamento con il dispositivo
Luce blu lampeggiante con impulsi ogni 5 secondi	Collegati con il dispositivo

AURICOLARI IN MONO

Rosso/Blu lampeggiante	Auricolare in modalità di accoppiamento con il dispositivo
Luce blu lampeggiante con impulsi ogni 5 secondi	Collegati con il dispositivo

SOLUZIONE DEI PROBLEMI

1. Inserire la scatola di carica in un adattatore USB e caricare per 3 ore. Verificare che la spia rossa di carica sia accesa. Quando la spia si spegne, la scatola è completamente carica.
2. Disporre gli auricolari nella scatola di carica. Controllare gli auricolari assicurarsi che la luce rossa di carica sia accesa. Quando gli auricolari sono completamente carichi, le spie rosse si spengono.
3. Spegnerne Bluetooth sul proprio dispositivo.

FUNZIONI DI BASE

MUSICA

Suona/Pausa	Premere una volta il pulsante suona o pausa
-------------	---

CHIAMATE

Per accettare una chiamata	Premere una volta il pulsante suona o pausa
Per rifiutare una chiamata	Premere il pulsante suona/pausa e tenerlo premuto per 2 secondi
Fine di una chiamata	Premere una volta il pulsante suona o pausa
Per accettare una seconda chiamata in arrivo	Premere una volta il pulsante suona o pausa
Per rifiutare una seconda chiamata in arrivo	Usare il tastierino del telefono

Nota: Le chiamate telefoniche, Face Time e SIRI si ascoltano solo attraverso un auricolare (mono). Se si stanno usando gli auricolari in modalità stereo, essi passano immediatamente in modalità mono al momento in cui una chiamata telefonica è accettata o Siri è attivato.

ALTRO

Attivare l'assistente Siri/Google	Premere due volte velocemente il pulsante suona o pausa
Controllare il livello della batteria sugli auricolari	Guardare lo smartphone
Spegnerne l'auricolare	Premere il pulsante suona/pausa e tenerlo premuto per 5 secondi

4. Estrarre entrambi gli auricolari dalla scatola di carica.
5. Gli auricolari passano automaticamente in modalità sincro non appena vengono accesi. Le spie emettono una luce blu lampeggiante e passano alla luce blu fissa per 5 secondi non appena che gli auricolari siano collegati l'uno con l'altro.
6. Accendere Bluetooth sul proprio dispositivo.
7. Collegarlo a "Live True".

INFORMAZIONI LEGALI

LEGGERE TUTTE LE ISTRUZIONI PRIMA DELL'USO E, QUINDI, SALVARLE PER RIFERIMENTI FUTURI.

GARANZIA - RU ED EUROPA

JAM garantisce questo prodotto come libero da difetti di materiale e fabbricazione per un periodo di 2 anni a partire dalla data dell'acquisto. Questa garanzia non copre i danni causati da uso improprio, maltrattamenti, incidenti, attacco di ogni accessorio non autorizzato, alterazione del prodotto o qualsiasi altra condizione prodotta da cause estranee alle possibilità di controllo della JAM. Distribuito da: Homedics, Italy SRL, Via Giosuè Carducci, 125 20099 Sesto San Giovanni (MI)
Tel: 064.521.2169 Email: support@jamaudio.it.

IMPORTANTI ISTRUZIONI DI SICUREZZA

LEGGERE TUTTE LE ISTRUZIONI PRIMA DELL'USO:

AVVERTENZA: Ascoltare in modo responsabile. Per evitare danni all'udito, assicurarsi che il volume sull'apparecchio sia abbassato prima di collegare le cuffie. Dopo aver posizionato le cuffie sulle orecchie, alzare gradatamente il volume fino a raggiungere una sonorità soddisfacente.

- Usare questo prodotto solo per l'uso destinato descritto in questo manuale. Non usare accessori non raccomandati dalla Jam.
- La Jam non è responsabile di eventuali danni causati agli smartphone, iPod/MP3 player o ad ogni altro dispositivo.
- Non porre o conservare questo prodotto in punti dove possa cadere in una vasca da bagno o in un lavandino.
- NON immergere o lasciar cadere l'apparecchio nell'acqua o in altri liquidi.
- Non farlo usare ai bambini. QUESTO NON È UN GIOCATTOLO.
- Non usare mai questo prodotto con il filo, la presa, il cavo o la custodia danneggiati.
- Mantenere il prodotto lontano da superfici calde.
- Posarlo solo su superfici asciutte. Non posarlo su superfici bagnate con acqua o detergenti.

AVVERTENZA: Questo prodotto ha al suo interno una batteria al litio non sostituibile. Smaltirla rispettando le disposizioni locali, provinciali e statali. Le batterie (batterie esterne o installate) non devono essere esposte a eccessivo calore come raggi del sole, fuoco o simili.

SOSTITUZIONE DELLA BATTERIA

I vostri auricolari includono una batteria ricaricabile concepita per durare durante tutta la vita del prodotto. Nel caso improbabile che si necessiti di sostituire la batteria, contattare il Servizio Clientela, che fornirà dettagli sulla garanzia e sul servizio di sostituzione della batteria fuori della garanzia. Questo prodotto contiene parti di piccola dimensione che possono rappresentare un pericolo di soffocamento per i bambini.

ATTENZIONE: Tutte le attività di manutenzione e riparazione di questo prodotto devono essere eseguite solo da personale di servizio autorizzato della Jam Audio. Per una completa guida dell'utente e per la registrazione del prodotto, visitare www.jamaudio.com (USA), o canada.jamaudio.com (Canada), o uk.jamaudio.com/instructionbooks (UK).

 Per impedire la possibilità di danni alle orecchie, non ascoltare a volume elevato per lunghi periodi.



SPIEGAZIONE DEL MARCHIO WEEE

All'interno della UE, questo marchio indica che il prodotto non può essere smaltito con altri rifiuti domestici. Per impedire possibili danni all'ambiente o alla salute umana prodotti da uno smaltimento incontrollato dei rifiuti, riciclare l'apparecchio in modo responsabile per riutilizzare utilmente il materiale.



DIRETTIVA SULLA BATTERIA

Questo simbolo indica che le batterie non possono essere smaltite con i rifiuti domestici in quanto esse contengono sostanze in grado di danneggiare l'ambiente e la salute. Smaltire le batterie nei punti di raccolta designati.

Con la presente, FKA Brands Ltd, dichiara che questo apparecchio radio è conforme ai requisiti essenziali e alle altre normative applicabili della Direttiva 2014/53/EU. Una copia della Dichiarazione di conformità può essere ottenuta da uk.jamaudio.com/DoC.

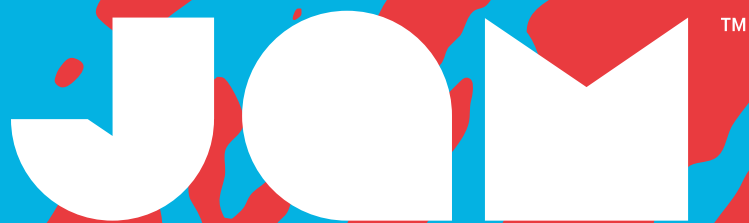

Live True

HX-EP900 BKB/CS/GY/BL
Ohjekirja

SISÄLTÖ

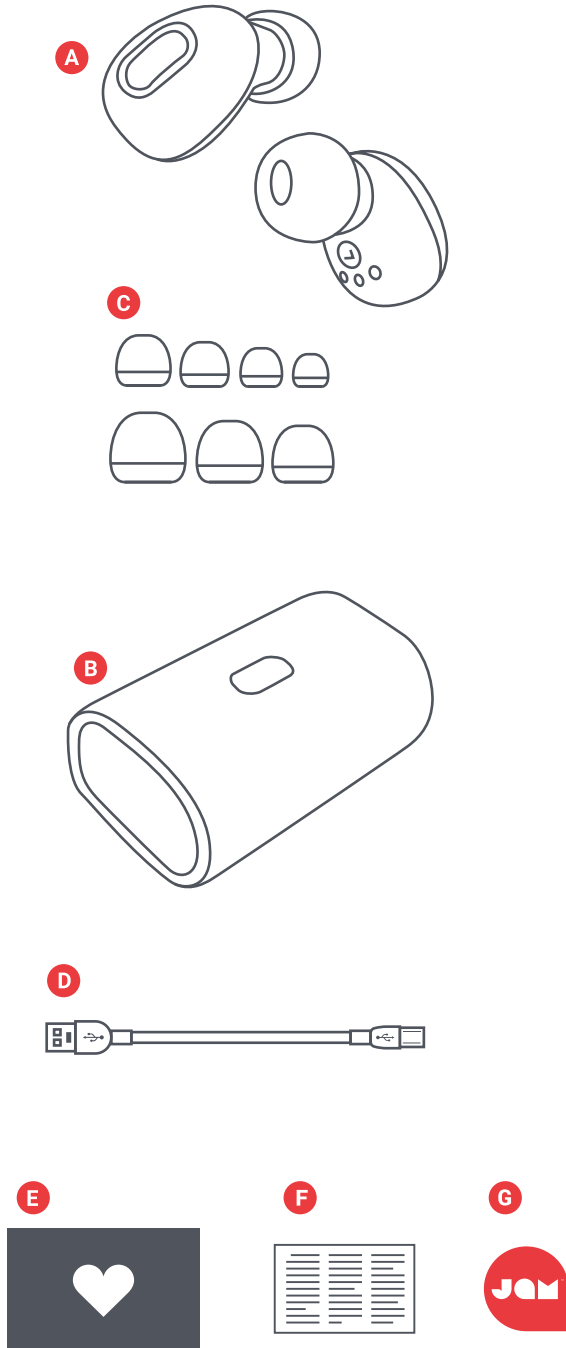

- A – 2 nappikuuloketta
- B – Kannettava latauskotelo
- C – Valikoima korvasovitteita
- D – Micro USB -kaapeli
- E – Tervetulokortti
- F – Lakisääteiset tiedot
- G – Jam-tarra

KONTROLLIT

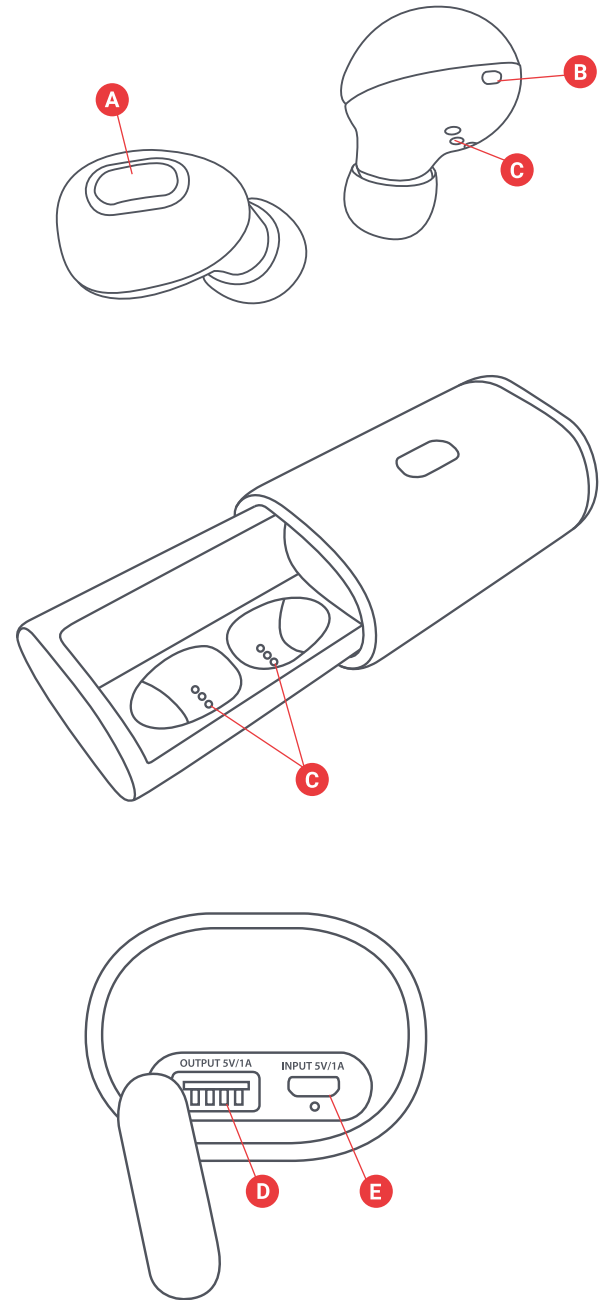

- A – Virta päälle/pois, Toisto/tauko
- B – Kuulokkeen tilavalvo
- C – Kuulokkeen latauskoskettimet
- D – USB-latausportti – älylaitteesi lataamista varten
- E – Micro USB -latausportti – kannettavan kotelon lataamista varten

KÄYTTÖÖNOTTO

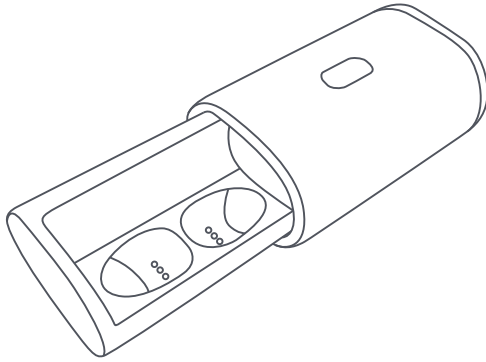

NAPPIKUULOKKEIDEN LATAAMINEN

Laita nappikuulokkeet kannettavaan koteloon latausta varten. Punaiset LED-valot osoittavat, että ne latautuvat. Jos punaiset LED-valot eivät syty laitettaessa kuulokkeet koteloon, liikuta kuulokkeita hieman varmistaaksesi, että ne koskettavat latauskoskettimia. Kun ne ovat latautuneet kokonaan, LED-valot sammuvat.

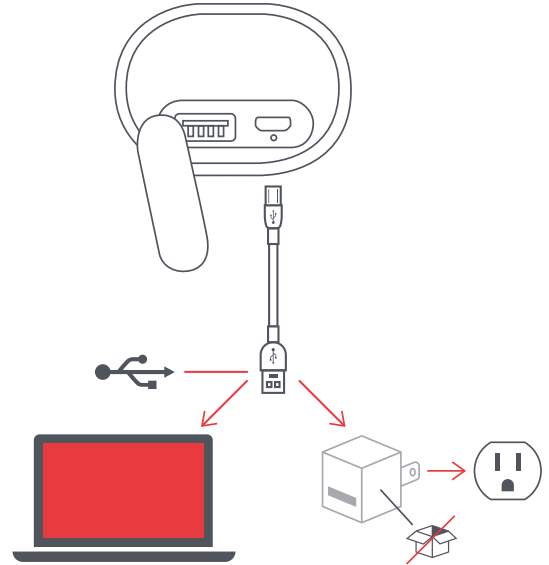

KANNETTAVAN KOTELON LATAAMINEN

Kiinnitä micro USB -kaapelin pienempi pää koteloon oikealla sivulla olevaan micro USB -latausporttiin. Tasainen punainen LED-valo kotelossa osoittaa, että kotelo latautuu. Kun kannettava kotelo on latautunut kokonaan, LED-valo sammuu.

YHDISTÄ MOLEMMAT NAPPIKUULOKKEET

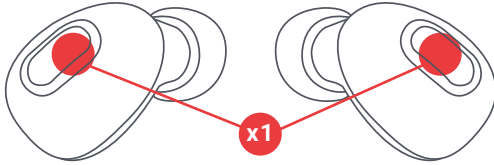

VAIHE 1 – KYTKE VIRTA NAPPIKUULOKKEISIIN

Virta kytkeytyy kuulokkeisiin automaattisesti, kun otat ne pois latauskotelosta. Jos sinun täytyy kytkeä virta manuaalisesti, voit painaa molempien kuulokkeiden toisto/tauko-näppäintä lyhyesti kerran.

VAIHE 2 – NAPPIKUULOKKEIDEN LIITTÄMINEN TOISIINSA

Kun otat kuulokkeet pois kotelosta, ne synkronoituvat automaattisesti keskenään ja LED-valot palavat sinisenä 5 sekunnin ajan. Kuulokkeet pyrkivät sen jälkeen muodostamaan pariliitoksen ja ryhtyvät etsimään Bluetooth-laitetta. LED-valot vilkkuvat nopeasti sinisinä.

Jos kuulokkeet eivät synkronoidu keskenään automaattisesti, varmista, että ne ovat latautuneet ja virta on päällä.

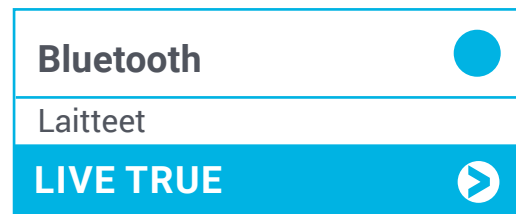

VAIHE 3 – YHDISTÄMINEN LAITTEeseen

Aktivoi Bluetooth laitteessasi. Valitse Bluetooth-valikosta "Live True". Kun laitteen ja Live Truen välillä on kytkös, kuulet äänimerkin. Se tarkoittaa, että pariliitos onnistui.

YHDISTÄ 1 NAPPIKUULOKE

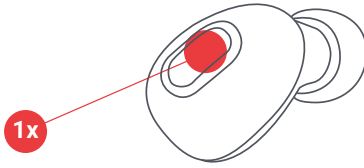

Yhdistämällä vain yhden kuulokkeen saat monoäänen. Tämä on hyvä vaihtoehto, jos haluat kuulla musiikin lisäksi myös ympäristön äänet.

VAIHE 1 - KYTKE VIRTA YHTEEN NAPPIKUULOKKEESEEN

Virta kytkeytyy kuulokkeeseen automaattisesti, kun otat sen pois latauskotelosta. Jos sinun täytyy kytkeä virta manuaalisesti, voit painaa kuulokkeen toisto/tauko-näppäintä lyhyesti kerran.

Huomaa: Jos haluat yhdistää vain yhden kuulokkeen, virta saa olla päällä vain siinä kuulokkeessa.

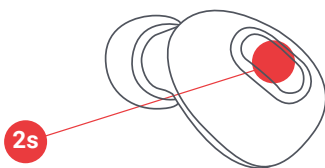

VAIHE 2 – PARILIITOSTILA

Kuulokkeen virran kytkeydyttyä odota 5 sekuntia. LED-valo vilkkuu vuorotellen punaisena ja sinisenä. Tämä tarkoittaa, että kuuloke on yksinään pariliitostilassa.

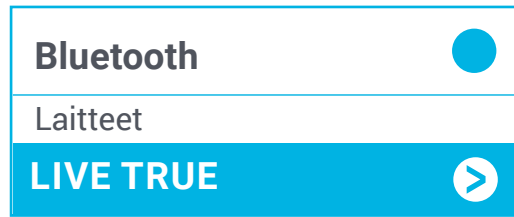

TAI

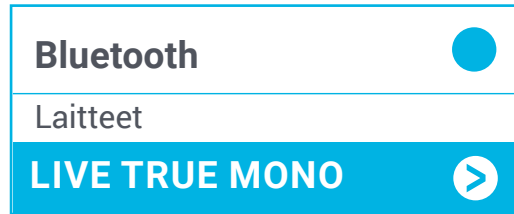

VAIHE 3 – YHDISTÄMINEN LAITTEESEEN

Aktivoi Bluetooth laitteessasi. Valitse Bluetooth-valikosta "Live True", jos yhdistät vasemman kuulokkeen, tai "Live True Mono", jos yhdistät oikean kuulokkeeseen. Kun laitteen ja Live Truen välillä on kytkös, kuulet äänimerkin. Se tarkoittaa, että pariiliitos onnistui.

Huomaa: Käyttäessäsi vain yhtä kuuloketta voit kytkeä virran myös toiseen kuulokkeeseen ja siirtyä takaisin stereoääneen. Saatat joutua yhdistämään kuulokkeet uudelleen laitteeseesi Bluetooth-valikosta.

VIRRRAN KATKAISEMINEN NAPPIKUULOKKEISTA

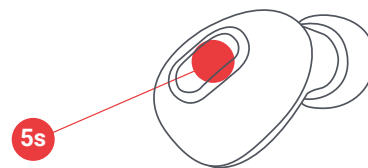

Katkaise kuulokkeista virta laittamalla ne takaisin koteloon tai pitämällä niiden toisto/tauko-näppäimiä painettuina 5 sekunnin ajan.

VARA-AKUN KÄYTTÖ

Kytke laitteen USB-latauskaapeli kannettavaan latauskoteloon ja sitten älylaitteeseesi. Kun kuljetuskotelon akku on täynnä, sillä voi ladata kuulokkeet jopa 12 kertaa tai normaalin älypuhelimien kerran.

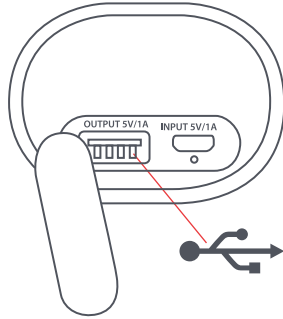

Huomaa: USB-latauksen nimellisjännite on 5 VDC ja 1,0 A. Jotkin laitteet, kuten tabletit, eivät ehkä vaikuta latautuvan tai latautuvat hitaasti. Kysy laitteen valmistajalta latausvaatimuksista.

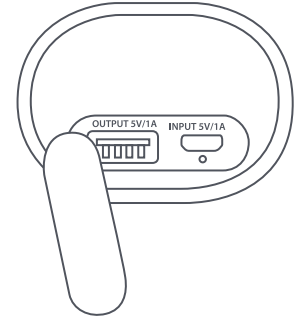

LED-MERKKIVALOT

KUULOKKEET KOTELOSSA

Tasainen punainen	Latautuu
LED-valo pois päältä	Lataus suoritettu loppuun

KANNETTAVA LATAUSKOTELO

Tasainen sininen	Kuulokkeet latautuvat
Tasainen punainen	Latautuu
LED-valo pois päältä	Lataus suoritettu loppuun

KUULOKKEET KÄYTÖSSÄ

Hitaasti vilkkuva sininen	Kuulokkeet keskenään synkronointitilassa
Nopeasti vilkkuva sininen	Kuulokkeet pariliitostilassa laitteen kanssa
Vilkkuva sininen 5 sekunnin välein	Pariliitoksessa laitteen kanssa

KUULOKKEET MONOKÄYTÖSSÄ

Vilkkuva punainen/sininen	Kuuloke pariliitostilassa laitteen kanssa
Vilkkuva sininen 5 sekunnin välein	Pariliitoksessa laitteen kanssa

VIANMÄÄRITYS

1. Kytke latauskotelo USB-sovittimeen ja lataa kotelo 3 tuntia. Varmista, että punainen latausvalo on päällä. Kun valo sammuu, kotelo on täysin latautunut.
2. Aseta kuulokkeet latauskoteloon. Varmista, että punainen latausvalo on päällä kuulokkeissa. Kun kuulokkeet ovat täysin latautuneet, punainen valo sammuu.
3. Katkaise Bluetooth-yhteys laitteesta.
4. Poista molemmat kuulokkeet latauskotelosta.

PERUSTOIMINNOT

MUSIIKKI

Toisto/tauko	Paina jompaakumpaa toisto/tauko-painiketta kerran
--------------	---

PUHELUT

Vastaa puheluun	Paina jompaakumpaa toisto/tauko-painiketta kerran
Hylkää puhelu	Pidä jompaakumpaa toisto/tauko-painiketta painettuna 2 sekunnin ajan
Katkaise puhelu	Paina jompaakumpaa toisto/tauko-painiketta kerran
Vastaa toiseen saapuvaan puheluun	Paina jompaakumpaa toisto/tauko-painiketta kerran
Hylkää toinen saapuva puhelu	Käytä puhelimen näppäimistöä

Huomaa: Puhelut, FaceTime ja Siri kuullaan vain yhden kuulokkeen kautta (monoääni). Kuulokkeet vaihtavat automaattisesti stereoäänestä monoääneen, kun puheluun vastataan tai Siri aktivoidaan.

MUU KÄYTTÖ

Aktivoi Siri / Google Assistant	Paina jompaakumpaa toisto/tauko-painiketta lyhyesti kaksi kertaa
Tarkista kuulokkeiden lataus	Katso älypuhelimesta
Kytke virta pois kuulokkeesta	Pidä toisto/tauko-painiketta painettuna 5 sekunnin ajan

5. Kuulokkeiden pitäisi automaattisesti synkronoitua keskenään, kun virta kytketään päälle. LED-valot vilkkuvat hitaasti sinisenä ja palavat sitten sinisenä 5 sekunnin ajan, kun kuulokkeet ovat synkronoituneet.
6. Kytke Bluetooth päälle laitteessa.
7. Muodosta pariliitos Live Truen kanssa.

LAKISÄÄTEISET TIEDOT

LUE KAIKKI OHJEET ENNEN KÄYTTÖÄ JA SÄILYÄ NÄMÄ OHJEET MYÖHEMPÄÄ TARVETTA VARTEN.

TAKUU – UK JA EUROOPPA

JAM takaa kahden vuoden ajan ostopäivästä lukien, että tässä tuotteessa ei ilmene materiaali- tai valmistusvikoja. Tämä takuu ei kata vaurioita, jotka johtuvat väärinkäytöstä, onnettomuudesta, hyväksymättömän lisävarusteen liittämistä, tuotteen muokkauksesta tai mistään muusta sellaisesta syystä, joka ei ole JAMin hallinnassa. EU:n alueella jakelijana toimii FKA Brands Ltd, Somerhill Business Park, Tonbridge, TN11 0GP, UK. Sähköposti: support.row@fkabrands.com.

TÄRKEÄ TURVALLISUUSTIEDOTE

LUE KAIKKI OHJEET ENNEN KÄYTTÖÄ

VAROITUS: Kuuntele vastuullisesti. Vältäaksesi kuulovaurioita varmista ennen kuulokkeiden liittämistä, että laitteen äänenvoimakkuus on säädetty hiljaiseksi. Asetettuaasi kuulokkeet korvillesi voit suurentaa äänenvoimakkuutta mieleisesi tasolle.

- Käytä tuotetta vain sen tässä käyttöohjeessa kuvattuun käyttötarkoitukseen. Älä käytä lisävarusteita, joita Jam ei suosittele.
- Jam ei vastaa älypuheliin, iPod-/MP3-soittimeen tai mihinkään muuhun laitteeseen aiheutuneista vahingoista.
- Älä aseta tätä tuotetta paikkaan tai säilytä paikassa, josta se voi pudota tai se voidaan pudottaa kylpyammeeseen tai pesualtaaseen.
- Älä laita tai pudota veteen tai muuhun nesteeseen.
- Ei lasten käyttöön. **TÄMÄ EI OLE LELU.**
- Älä käytä tätä tuotetta, jos sen johto, pistoke tai kotelo on vahingoittunut.
- Älä aseta kuumalle pinnalle.
- Aseta vain kuivalle pinnalle. Älä aseta pinnalle, joka on märkä vedestä tai puhdistusaineesta.

VAROITUS: Tässä tuotteessa on sisäinen litiumakku, jota ei voi vaihtaa. Hävitä paikallisten, paikkakunnallisten ja maan määräysten mukaisesti. Akku (asennettu akku tai paristot) ei saa altistua liialliselle kuumuudelle, kuten auringonpaisteelle, tulelle tai vastaavalle.

AKUN VAIHTO

Kuulokkeissa on ladattava akku, joka on suunniteltu kestämaan koko tuotteen eliniän. Siinä epätodennäköisessä tapauksessa, että tarvitset uuden akun, ota yhteyttä kuluttajapalveluun. Saat yksityiskohtaiset tiedot takuun alaisesta ja takuun ulkopuolisesta akun korvaamisesta. Tässä tuotteessa on pieniä osia, jotka voivat aiheuttaa tukehtumisvaaran pienille lapsille.

HUOMIO: Vain valtuutettu Jam Audio -huoltohenkilöstö saa huoltaa tätä tuotetta. Saat täydellisen käyttöoppaan ja voit rekisteröidä tuotteesi osoitteessa www.jamaudio.com (USA), canada.jamaudio.com (Kanada) tai uk.jamaudio.com/instructionbooks (UK).



Vältäaksesi mahdollisia kuulovaurioita älä kuuntele pitkiä aikoja suurella äänenvoimakkuudella.



SÄHKÖ- JA ELEKTRONIIKKALAITEROMU

Tämä merkintä osoittaa, että tätä tuotetta ei tule hävittää muun kotitalousjätteen mukana EU:n alueella. Jotta vältettäisiin kontrolloimattomasta jätehuollosta ympäristölle tai ihmisten terveydelle mahdollisesti koitua haitta, kierrätä vastuullisesti materiaaliressurssien kestävä uudelleen käytön edistämiseksi.



PARISTO- JA AKKUDIREKTIIVI

Tämä merkintä tarkoittaa, että akkuja ei saa hävittää kotitalousjätteen mukana, koska ne sisältävät aineita, jotka voivat olla ympäristölle ja terveydelle vahingollisia. Vie akut niille tarkoitettuun keräyspisteeseen.

FKA Brands Ltd vakuuttaa täten, että tämä radiolaitte noudattaa direktiivin 2014/53/EU oleellisia vaatimuksia ja muita asiaankuuluvia määräyksiä. Vaatimustenmukaisuusvakuutus on saatavilla osoitteessa uk.jamaudio.com/DoC.



Live True

HX-EP900 BKB/CS/GY/BL
Talimat Kitabı

İÇİNDEKİLER

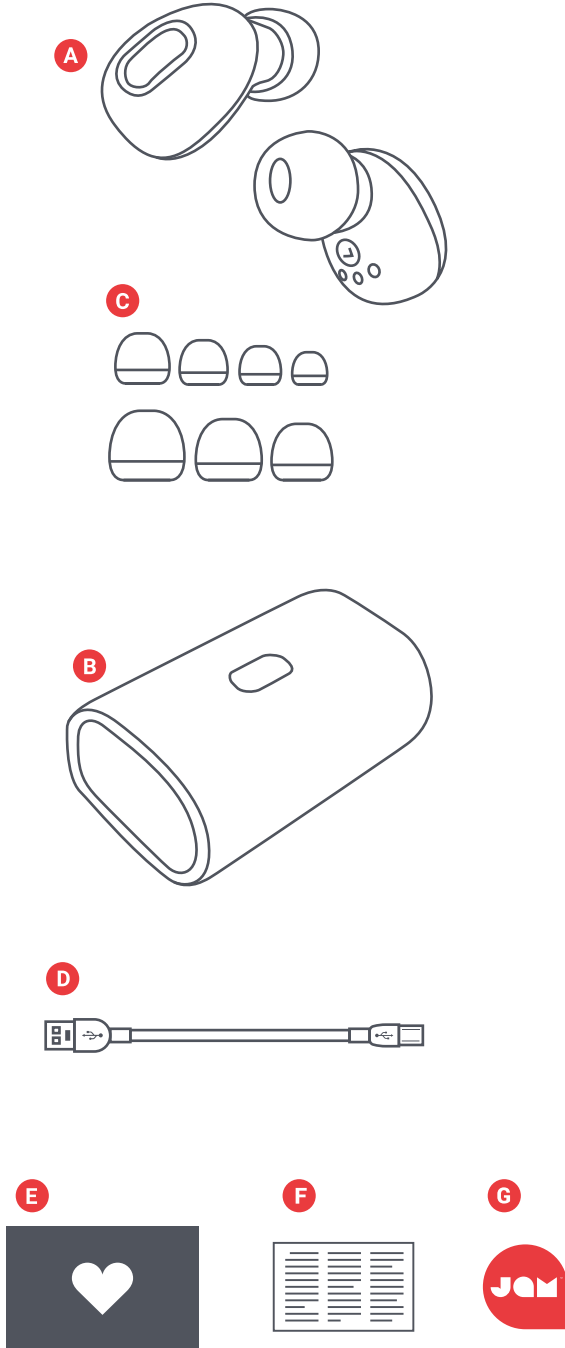

DENETİMLER

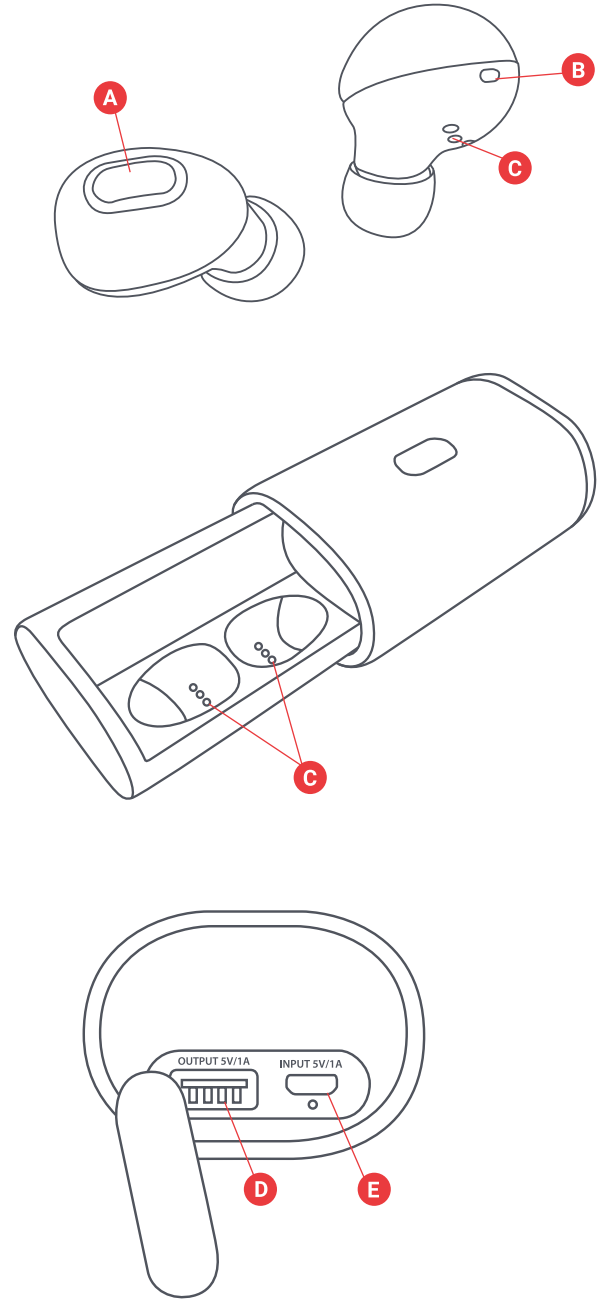

KURULUM

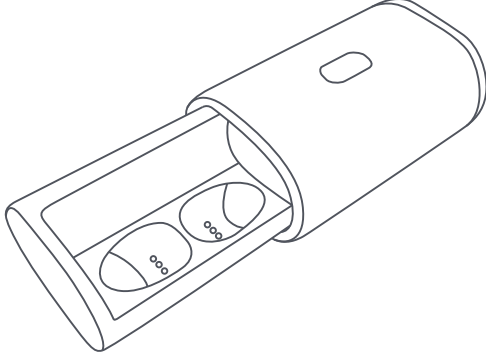

KULAKLIKLARINIZI ŞARJ ETME

Kulaklıklarınızı şarj etmek için taşınabilir kılıfa yerleştirin. Kırmızı LED şarj olduklarını gösterir. Kılıfa yerleştirildiklerinde kırmızı LED'ler görünmüyorsa, şarj kontaklarıyla aynı hizada olduklarından emin olmak için kulaklıkları ayarlayın. Tamamen şarj olduklarında LED'ler söner.

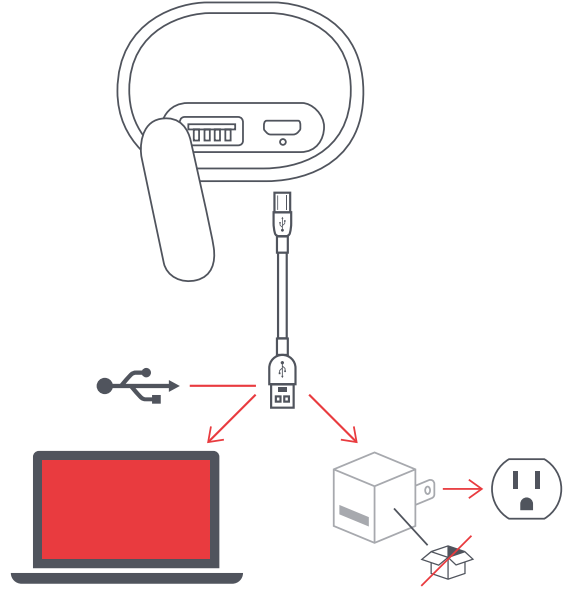

TAŞINABİLİR KILIFINIZI ŞARJ ETME

Mikro USB kablosunun küçük ucunu kılıfın sağ tarafında bulunan mikro USB portuna takın. Şarj olurken kılıftaki LED sabit kırmızı yanar. Taşınabilir kılıf tamamen şarj olduğunda LED söner.

İKİ KULAKLIĞI BİRLİKTE BAĞLAYIN

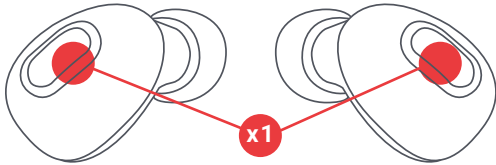

1. ADIM – KULAKLIKLARIN AÇILMASI

Taşınabilir şarj çantasından çıkarıldığında, kulaklıklarınız otomatik olarak açılacaktır. Manuel olarak açmanız gerekiyorsa, her iki kulaklık üzerindeki "oynat/durdur" düğmesine bir kez basabilirsiniz.

2. ADIM – KULAKLIKLARI BİRBİRİNE BAĞLAMA

Kulaklıkları kılıfından çıkardığınız, otomatik olarak birbirleriyle senkronize olur ve LED'ler 5 saniye mavi renkte yanar. Ardından kulaklıklarınız eşleşme moduna geçer, Bluetooth cihazı aramaya başlar ve LED'ler mavi renkte yanıp hızlı şekilde yanıp söner.

Kulaklıklarınız birbirleriyle otomatik olarak senkronize olmuyorsa, lütfen şarj olduklarından ve açık olduklarından emin olmak için kontrol edin.

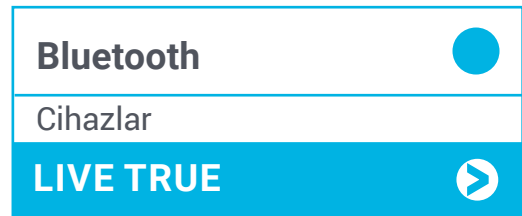

3. ADIM – BİR CİHAZA BAĞLAMA

Cihazınızda Bluetooth'u etkinleştirin. Bluetooth menüsünden, "Live True" yu seçin. Cihaz ve Live True bağlandığında, bir ses duyacaksınız. Bu, eşleşmenin tamamlandığı anlamına gelir.

1 KULAKLIĐI BAĐLAMA

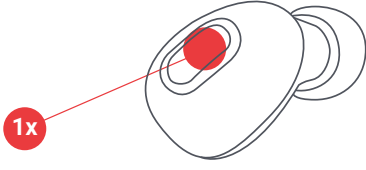

Tek ses için yalnızca 1 kulaklıđı bađlayın. M¼zikle birlikte, etraftaki sesleri de duymak istiyorsanız, bu harika bir seęenek.

1. ADIM - 1 KULAKLIĐIN AÇILMASI

Tařınabilir řarj ęantasından ęıkarıldıđında, kulaklıđınız otomatik olarak aęılacaktır. Manuel olarak aęmanız gerekiyorsa, kulaklık ¼zerindeki “oynat/durdur” d¼đmesine bir kez basabilirsiniz.

Not: Yalnızca 1 kulaklıđa bađlamak için 1 kulaklıđı aęık halde bulundurmanız gerekmektedir.

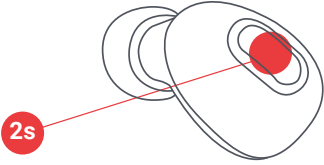

2. ADIM - EŐLEŐTİRME MODU

Kulaklık aęıldıđında, 5 saniye bekleyin, LED kırmızı ve mavi yanıp s¼ner. Bu, kulaklıđınızın tekli eŐleme modunda olduđunu belirtir.

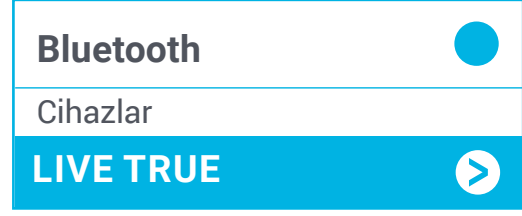

YA DA

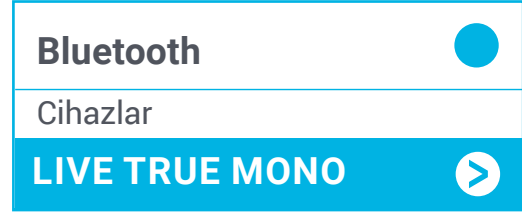

3. ADIM - BİR CİHAZA BAĐLAMA

Cihazınızda Bluetooth'u etkinleŐtirin. Bluetooth men¼s¼nden ve hangi kulaklıđa bađlandıđınıza bađlı olarak, sol kulaklık için “Live True” seęeneđini veya sađ kulaklık için “Live True Mono” seęeneđini seęin. Cihaz ve Live True bađlandıđında, bir ses duyacaksınız. Bu, eŐleŐmenin tamamlandıđı anlamına gelir.

Not: Yalnızca 1 kulaklık kullanırken, diđer kulaklıđı aęabilir ve stereo sese geri d¼nebilirsiniz. Bluetooth men¼s¼nden cihazınıza tekrar bađlamanız gerekebilir.

KULAKLIKLARINIZI KAPATMA

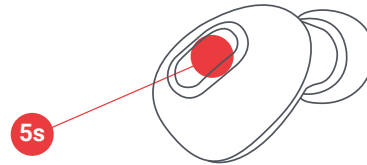

Kulaklıklarınızı kapatmak için, kulaklıkları kılıfına koyun veya 5 saniye boyunca “oynat/durdur” d¼đmesine basılı tutun.

YEDEK PİLİ KULLANMA

Cihazınızın USB şarj kablosunu taşınabilir şarj kılıfı içine takın ardından akıllı cihazınıza takın. Dolu pil ile seyahat kılıfınız kulaklıklarınızı 12 kere kadar yeniden şarj edebilir veya tipik akıllı bir telefon için 1 tam dolu şarj sağlayın.

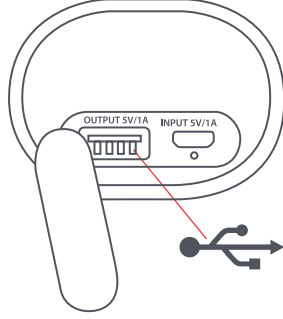

Not: USB şarj çıktı derecesi 5 VDC, 1.0A'dır. Tabletler gibi bazı cihazlar şarj etmeyebilir veya yavaş şarj edebilir. Şarj gereklilikleri için cihaz üreticinize başvurun.

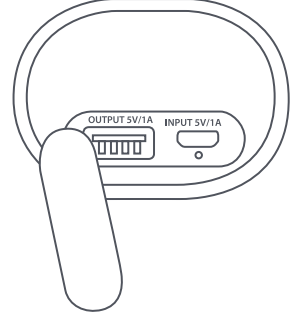

LED GÖSTERGELERİ

ŞARJ KILIFINDAKİ KULAKLIKLAR

Sabit kırmızı	Şarj oluyor
LED kapalı	Şarj tamamlandı

TAŞINABİLİR ŞARJ KILIFI

Sabit mavi	Kulaklıklar şarj oluyor
Sabit kırmızı	Şarj oluyor
LED kapalı	Şarj tamamlandı

KULAKLIKLAR KULLANILIRKEN

Canlı mavi	Kulaklıklar birbirleriyle senkronize modunda
Hızlı şekilde yanıp sönen mavi	Kulaklıklar cihazla eşleşme durumunda
Her 5 saniyede bir mavi yanıp söner	Cihazla eşleşti

KULAKLIKLARIN TEKLİ KULLANIMI

Yanıp sönen kırmızı/mavi	Kulaklıklar cihazla eşleşme durumunda
Her 5 saniyede bir mavi yanıp söner	Cihazla eşleşti

SORUN GİDERME

1. Şarj kılıfınızı USB adaptörüne takın ve kılıfı 3 saat boyunca şarj edin. Kırmızı şarj olma ışığının yanıyor olduğunu kontrol edin. Işık söndüğünde, kılıf tamamen şarj olmuş demektir.
2. Kulaklıklarınızı şarj kılıfına yerleştirin. Kırmızı şarj etme ışığının yandığını onaylamak için kulaklıkları kontrol edin. Kulaklıklar tamamen şarj olduklarında, kırmızı ışık sönecektir.
3. Cihazınızda Bluetooth'u kapatın.

TEMEL İŞLEVLER

MÜZİK

Oynat/Durdur	Oynat/durdur düğmesine bir kez basın
--------------	--------------------------------------

ARAMALAR

Arama yanıtı	Oynat/durdur düğmesine bir kez basın
Aramayı reddetme	2 saniye boyunca oynat/durdur düğmelerinden birini basılı tutun
Aramayı sonlandırma	Oynat/durdur düğmesine bir kez basın
Gelen ikinci bir aramayı yanıtı	Oynat/durdur düğmesine bir kez basın
Gelen ikinci bir aramayı reddetme	Telefonun tuş takımını kullanın

Not: Telefon görüşmeleri, FaceTime ve Siri sadece 1 kulaklıktan (mono) duyulabilir. Kulaklığınızı stereo olarak kullanıyorsanız, telefon görüşmesi başladığında veya Siri devreye girdiğinde otomatik olarak mono durumuna geçecektir.

DİĞER

Siri/Google Assistant'ı etkinleştirme	Oynat/durdur düğmelerinden birine hızlıca iki kez basın
Kulaklıkların pil seviyesini kontrol etme	Akıllı telefonunuza bakın
Kulaklıkları kapatma	5 saniye boyunca oynat/durdur düğmesine basılı tutun

4. Kulaklıklarınızı şarj kılıfından çıkarın.
5. Kulaklıklar açıldığında senkronize moduna otomatik olarak geçmelidir. LED'ler 5 saniye boyunca sabit mavi yanar ve kulaklıklar birbirlerine bağlandıklarında sabit maviye döner.
6. Cihazınızda Bluetooth'u açın.
7. "Live True" seçeneğine eşleyin.

YASAL BİLGİ

KULLANMADAN ÖNCE TÜM TALİMATLARI OKUYUN VE İLERİDE BAŞVURMAK ÜZERE BU TALİMATLARI SAKLAYIN.

GARANTİ - BİRLEŞİK KRALLIK VE AVRUPA

JAM, bu ürünün satın alma tarihinden itibaren 2 yıl süreyle malzeme ve işçilik açısından kusursuz olduğunu garanti eder. Bu garanti hatalı veya kötüye kullanım, kaza, lisanslı olmayan bir aksesuarın takılması, ürünün değiştirilmesi veya JAM'ın kontrolü dışındaki diğer nedenlerden dolayı ortaya çıkan hasarı kapsamaz. AB'de FKA Brands Ltd, Somerhill Business Park, Tonbridge, TN11 0GP, Birleşik Krallık tarafından dağıtılmaktadır. Email: support.row@fkabrand.com.

ÖNEMLİ GÜVENLİK TALİMATLARI

ÜRÜNÜ KULLANMADAN ÖNCE TÜM TALİMATLARI OKUYUN

UYARI: Hassas bir şekilde dinleyin. İşitme hasarını engellemek için, kulaklıkları bağlamadan önce cihazınızın ses seviyesinin kısıldığından emin olun. Kulaklıkları kulaklarınıza yerleştirdikten sonra, rahat bir dinleme düzeyine ulaşana dek ses seviyesini kademeli olarak artırın.

- Bu ürünü sadece bu kılavuzda açıklanan kullanım amacı doğrultusunda kullanın. Jam tarafından önerilmeyen eklentileri kullanmayın.
- Jam, akıllı telefon, iPod/MP3 oynatıcılar veya diğer cihazlara oluşan hasardan sorumlu değildir.
- Bu ürünü küvet ya da lavaboya düşebileceği ya da düşürülebileceği yerlere koymayın ya da bu tür yerlerde saklamayın.
- Ürünü su ya da başka bir sıvının içine yerleştirmeyin ya da düşürmeyin.
- Ürün çocuklar tarafından kullanılmalıdır. BU ÜRÜN BİR OYUNCAK DEĞİLDİR.
- Kordon, fiş, kablo veya yuvanın hasarlı olması halinde bu ürünü çalıştırmayın.
- Ürünü ısınan yüzeylerden uzak tutun.
- Ürünü sadece kuru yüzeyler üzerine kurun. Su ya da temizlik çözücüleri ile ıslanan yüzeye yerleştirmeyin.

UYARI: Bu ürün dahili, değiştirilemez bir lityum pil içermektedir. Lütfen ürünü yerel mevzuat, eyalet, il ve ülke yönetmeliklerine göre imha edin. Piller (pil paketi veya takılı piller) güneş ışığı, ateş veya benzeri gibi aşırı ısıya maruz bırakılmamalıdır.

PİL DEĞİŞTİRME

Kulaklıklarınız ürünün kullanım süresi boyunca bitmeyecek şekilde tasarlanan yeniden şarj edilebilir pil içerir. Pili değiştirmeniz gereken durumlarda, garanti ve garanti dışı değişim pil servisinin ayrıntılarını sağlamak üzere Müşteri Hizmetleri ile iletişime geçmelisiniz. Bu ürün, küçük çocuklar için boğulma tehlikesine neden olabilecek küçük parçalar içermektedir.

DİKKAT: Bu ürünün tüm servis işlemleri sadece yetkili bir Jam Audio Servis Personeli tarafından gerçekleştirilmelidir. Tam kullanıcı kılavuzu ve ürününüzü kaydettirmek için, www.jamaudio.com (ABD) veya canada.jamaudio.com (Kanada) uk.jamaudio.com/instructionbooks (Birleşik Krallık).

 Olası duyma hasarını önlemek için, uzun süre yüksek sesle dinlemeyin.



WEEE AÇIKLAMASI

Bu markalama, bu ürünün AB'de diğer evsel atıklarla imha edilmemesi gerektiğini göstermektedir. Kontrolsüz atık imhası nedeniyle çevreye ve insan sağlığına gelebilecek zararları önlemek için, malzeme kaynaklarının sürdürülebilir yeniden kullanımı desteklemek üzere geri dönüştürün.



PİL DİREKTİFİ

Bu sembol, pillerin çevreye ve sağlığa zararlı olabilecek maddeler içerdiği için evsel atıklarla atılmaması gerektiğini gösterir. Lütfen pilleri belirlenen toplama noktalarına atın.

FKA Brands Ltd, bu radyo cihazının 2014/53/AB Direktifinin temel gereklilikleri ve diğer ilgili maddeleri ile uyumlu olduğunu beyan eder. Uyumluluk Bildirgesinin bir kopyası uk.jamaudio.com/DoC adresinden edinilebilir.



Live True

HX-EP900 BKB/CS/GY/BL
Bruksanvisning

INNEHÅLL

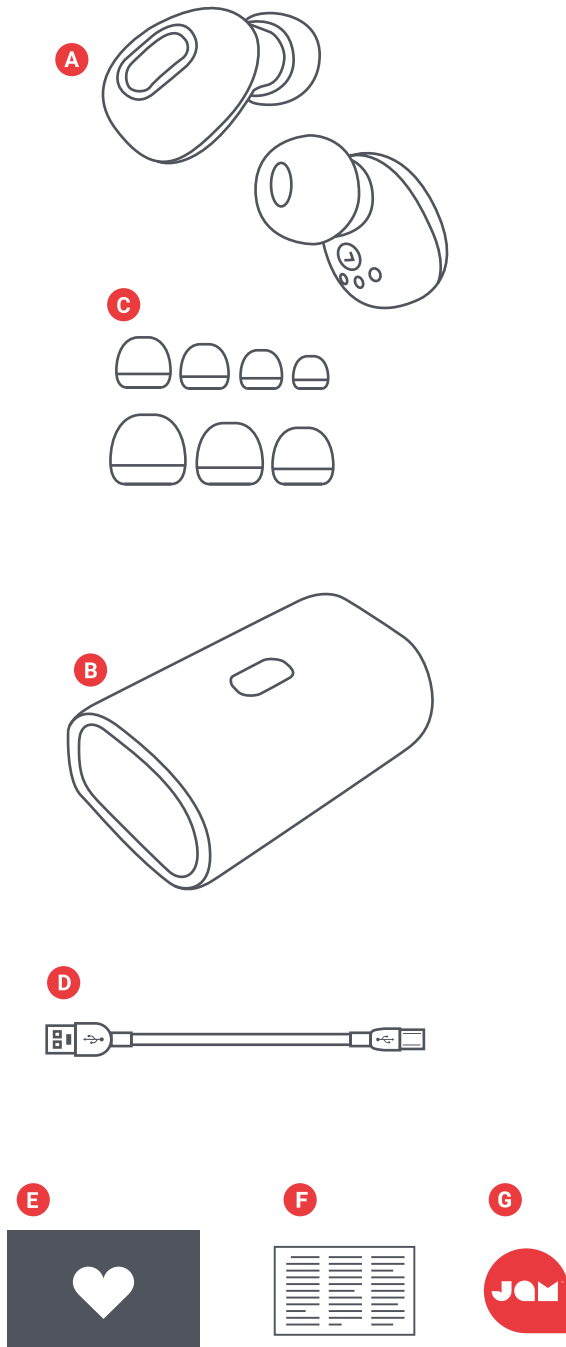

- A - 2 hörlurar
- B - Portabel laddningsask
- C - Olika örontippar
- D - Mikro-USB sladd
- E - Välkomstkort
- F - Juridiskt kort
- G - Jam-klistermärke

KONTROLLER

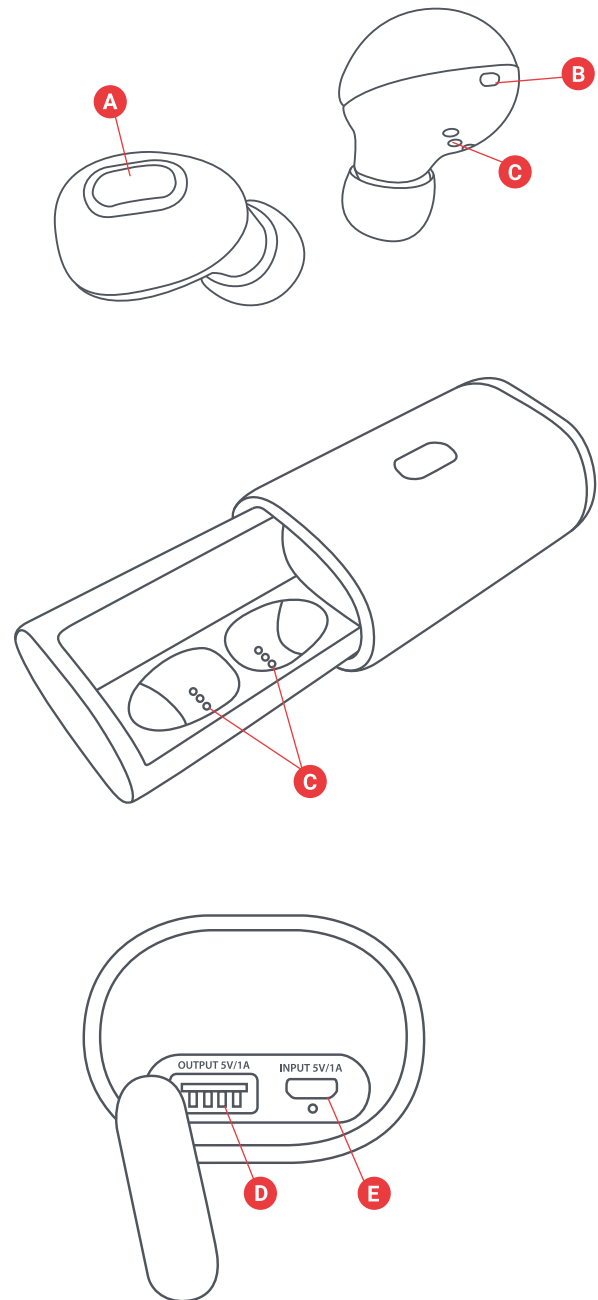

- A - Knapp för effekt på/av/spela/pausa
- B - Statuslampa för hörlurarna
- C - Hörlurarnas laddningskontakter
- D - USB-laddningsport – för att ladda din smarta enhet
- E - Mikro-USB-laddningsport – för att ladda din portabla ask

UPPSTÄLLNING

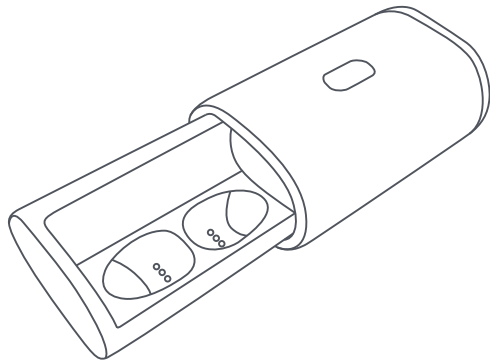

LADDA DINA HÖRLURAR

För att ladda dina hörlurar, placera dem i den portabla asken. De röda LED-lamporna visar att de laddas. Om de röda LED-lamporna inte syns när de placeras i asken, justera hörlurarna för att säkra att de är inriktade med laddningskontaktarna. När laddningen är klar slocknar LED-lamporna.

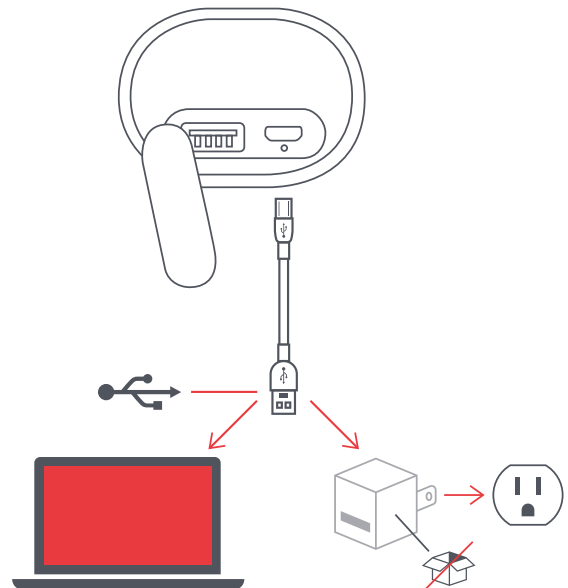

LADDNING AV DIN PORTABLA ASK

Sätt i den lilla änden av mikro-USB-sladden i mikro-USB-porten som sitter på höger sida av asken. LED-lampan på asken kommer att lysa fast röd när den laddas. När den portabla asken är helt laddad kommer LED-lampan att slockna.

ANSLUT BÅDA HÖRLURARNA

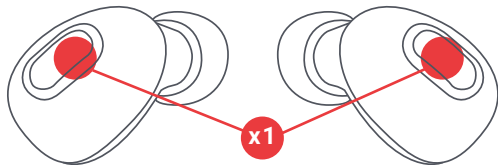

STEG 1 – AKTIVERING AV HÖRLURARNA

Dina hörlurar kommer automatiskt att aktiveras när du tar ut dem ur laddningsasken. Om du vill aktivera dem manuellt så kan du snabbtrycka på "play/pause"-knappen en gång på båda hörlurarna.

STEG 2 – ANSLUT HÖRLURARNA TILL VARANDRA

När du tar ut hörlurarna ur asken kommer de automatiskt att synka med varandra, och LED-lamporna kommer att lysa fast blåa under 5 sekunder. Dina hörlurar kommer sedan att gå in i parningsläge och börja söka efter en Bluetooth-enhet och LED-lamporna börjar blinka snabbt i blått.

Om dina hörlurar inte synkar med varandra automatiskt, kolla att de är laddade och aktiverade.

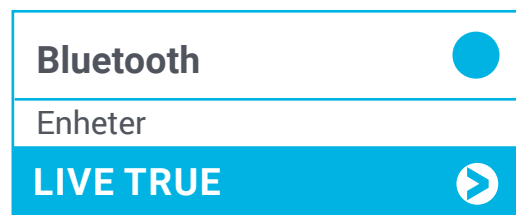

STEG 3 – ANSLUT TILL EN ENHET

Aktivera Bluetooth på din enhet. Från Bluetooth-menyn, välj "Live True." När enheten och Live True är anslutna kommer du att höra en ton. Detta betyder att parningen har lyckats.

ANSLUT EN HÖRLUR

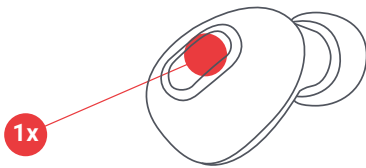

Anslut endast en hörlur för monoljud. Detta är ett bra alternativ om du vill lyssna på omgivningen såväl som din musik.

STEG 1 – AKTIVERA DIN HÖRLUR

Din hörlur kommer automatiskt att aktiveras när du tar ut den ur laddningsasken. Om du vill aktivera den manuellt så kan du snabbtrycka på "play/pause"-knappen en gång på hörluren.

Obs! För att endast ansluta en hörlur måste endast en hörlur vara aktiverad.

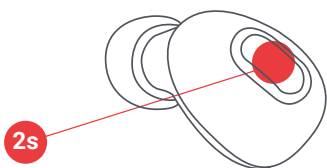

STEG 2 – PARNINGSLÄGE

När hörluren är aktiverad, vänta 5 sekunder, LED-lampan kommer att blinka röd och blå. Detta kommer att indikera att din hörlur är i mono-parningsläge.

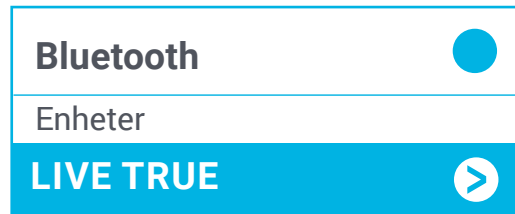

ELLER

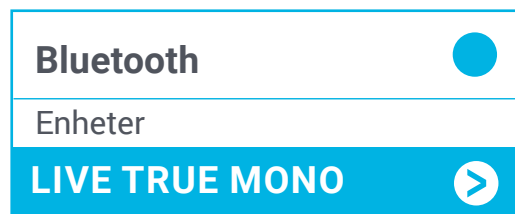

STEG 3 – ANSLUT TILL EN ENHET

Aktivera Bluetooth på din enhet. Från Bluetooth-menyn och beroende på vilken hörlur som du ansluter, välj "Live True" för vänster hörlur, eller "Live True Mono" för höger hörlur. När enheten och Live True är anslutna kommer du att höra en ton. Detta betyder att parningen har lyckats.

Obs! När endast en hörlur används kan du aktivera den andra hörluren och gå tillbaka till stereoljud. Du kan behöva återansluta din enhet från Bluetooth-menyn.

STÄNGA AV DINA HÖRLURAR

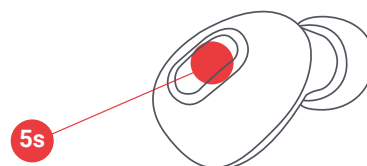

För att stänga av dina hörlurar, placera hörlurarna tillbaka i din ask, eller tryck och håll "play/pause"-knappen på hörluren under 5 sekunder.

ANVÄNDA BACKUPBATTERIET

Anslut din enhets USB-laddningskabel till den portabla asken och sedan in i din smarta enhet. Med ett fullt batteri kan din reseask ladda dina hörlurar upp till 12 gånger, eller ge en full laddning för en typisk smartmobil.

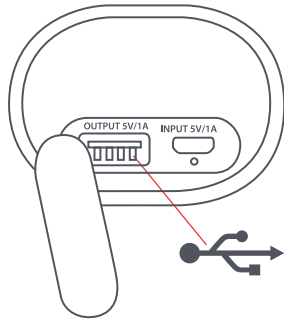

Obs! USB-laddningsuttagets märkning är 5VDC, 1,0A. En del enheter, såsom surfplattor, kan se ut att inte laddas, eller laddas långsamt. Konsultera din enhets tillverkare för dess laddningskrav.

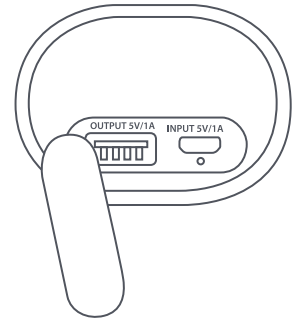

LED-INDIKATORER

HÖRLURAR I LADDNINGSSASKEN

Fast röd	Laddar
LED av	Laddning klar

PORTABEL LADDNINGSSASK

Fast blå	Laddar hörlurarna
Fast röd	Laddar
LED av	Laddning klar

HÖRLURAR I ANVÄNDNING

Lång blå	Hörlurar i synkningsläge med varandra
Snabblinkande blå	Hörlurar i parningsläge med enhet
Blå blinkar var 5:e sekund	Parad med enhet

HÖRLURAR I MONO-ANVÄNDNING

Blinkar röd/blå	Hörlur i parningsläge med enhet
Blå blinkar var 5:e sekund	Parad med enhet

FELSÖKNING

1. Anslut din laddningsask med en USB-adapter och ladda asken under 3 timmar.
2. Kolla att den röda laddningslampan är på. När den röda lampan slocknar är asken fulladdad. Placera dina hörlurar i laddningsasken. Kolla hörlurarna så att den röda laddningslampan är på. När hörlurarna är fulladdade kommer den röda lampan att stängas av.
3. Stäng av Bluetooth på din enhet.
4. Ta ur hörlurarna från laddningsasken.

BASFUNKTIONER

MUSIK

Spela/pausa	Tryck på valfri play/pause-knapp en gång
-------------	--

SAMTAL

Ta ett samtal	Tryck på valfri play/pause-knapp en gång
Avböj ett samtal	Tryck och håll valfri play/pause-knapp under 2 sekunder
Avsluta ett samtal	Tryck på valfri play/pause-knapp en gång
Ta emot ett andra inkommande samtal	Tryck på valfri play/pause-knapp en gång
Avböj ett andra inkommande samtal	Använd mobilens tangentbord

Obs! Telefonsamtal, FaceTime och Siri hörs endast genom en hörlur (mono). Om hörlurarna används i stereo kommer de automatiskt att gå över till mono när ett samtal accepteras eller om Siri aktiveras.

ANNAT

Aktivera Siri/Google Assistant	Snabb dubbeltryckning på valfri play/pause-knapp
Kolla hörlurarnas batterinivå	Titta på smartmobilen
Stäng av hörlur	Tryck och håll play/pause-knapp under 5 sekunder

5. Hörlurarna bör automatiskt synka när de aktiveras. LED-lamporna kommer blinka långsamt blåa och sedan bli fast blåa under 5 sekunder när hörlurarna är anslutna till varandra.
6. Aktivera Bluetooth på din enhet.
7. Para till "Live True".

JURIDISK INFORMATION

LÄS ALLA INSTRUKTIONER INNAN ANVÄNDNING OCH SPARA DESSA INSTRUKTIONER FÖR FRAMTIDA REFERENS.

GARANTI - STORBRIANNIEN OCH EUROPA

JAM garanterar att denna produkt är fri från defekter i material och utförande under en period på 2 år efter inköpsdatumet. Denna garanti täcker inte skada orsakad av felaktigt användande eller missbruk; olycka; anslutandet av något icke auktoriserat tillbehör; ändring på produkten; eller några andra förhållanden vad de än är som är utom JAM:s kontroll. Distribueras inom EU av FKA Brands Ltd, Somerhill Business Park, Tonbridge, TN11 0GP, Storbritannien. E-post: support.row@fkabrands.com.

VIKTIGA SÄKERHETS FÖRESKRIFTER

LÄS ALLA INSTRUKTIONER INNAN ANVÄNDNING

WARNING! Lyssna med förstånd. För att undvika hörselskada, se till att volymen på din enhet är nedsänkt innan du ansluter hörlurarna. Efter att du har placerat hörlurarna på dina öron, vrid gradvis upp volymen tills du når en komfortabel lyssningsvolym.

- Denna produkt får endast användas för det den är ämnad för i enlighet med denna bruksanvisning. Använd inte tillbehör som inte är rekommenderade av Jam.
- Jam ansvarar inte för någon skada orsakad av smarttelefon, iPod/MP3-spelare eller någon annan enhet.
- Placera eller förvara inte denna produkt där den kan falla eller tappas i ett badkar eller tvättfat.
- Placera inte i eller doppa i vatten eller annan vätska.
- Får inte användas av barn. **DETTA ÄR INTE EN LEKSAK.**
- Använd aldrig denna produkt om den har en skadad sladd, kontakt, kabel eller hölje.
- Håll borta från uppvärmda ytor.
- Placera endast på torra ytor. Placera inte på yta som är blöt från vatten eller rengöringsvätskor.

WARNING! Denna produkt har ett internt, icke utbytbart litiumbatteri. Avyttra i enlighet med dina lokala, kommunala och statliga riktlinjer Batterier (batteripack eller installerade batterier) inte får utsättas för överdriven värme såsom solsken, eld eller liknande.

BYTE AV BATTERI

Dina hörlurar inkluderar ett återuppladdningsbart batteri som är designat att vara under produktens livslängd. Om du osannolikt skulle behöva byta batteriet, kontakta kundtjänst som kommer att ge dig information om garantin och batteribytestjänst utanför garantin. Denna produkt innehåller smådelar som kan vara en kvävningsrisk för småbarn.

FÖRSIKTIGHET! Alla reparationer av denna produkt får endast utföras av auktoriserad Jam Audio servicepersonal. För fullständig bruksanvisning och för att registrera din produkt, besök www.jamaudio.com (USA), eller canada.jamaudio.com (Kanada), eller uk.jamaudio.com/instructionbooks (Storbritannien).



För att förhindra möjlig hörselskada, lyssna inte på högsta volym under längre perioder.



WEEE-FÖRKLARING

Denna markering indikerar att denna produkt inte får avyttras med annat hushållsavfall inom EU. För att förhindra möjlig skada på miljö eller person från okontrollerat avfallsavyttrande, återvinn på ansvarsfullt vis för att främja det fortsatta återanvändandet av materialresurser.



BATTERIFÖRESKRIFT

Denna symbol indikerar att batterier inte får avyttras bland hushållssopor eftersom de innehåller substanser som kan skada miljön och hälsan. Avyttra batterier endast vid designerade insamlingspunkter.

Härmed deklarerar FKA Brands Ltd att denna enhet är förenlig med nödvändiga krav och andra relevanta bestämmelser i direktiv 2014/53/EU. En kopia av förenlighetsdeklarationen kan erhållas från uk.jamaudio.com/DoC.



Live True

HX-EP900 BKB/CS/GY/BL
Руководство по эксплуатации

КОМПЛЕКТАЦИЯ

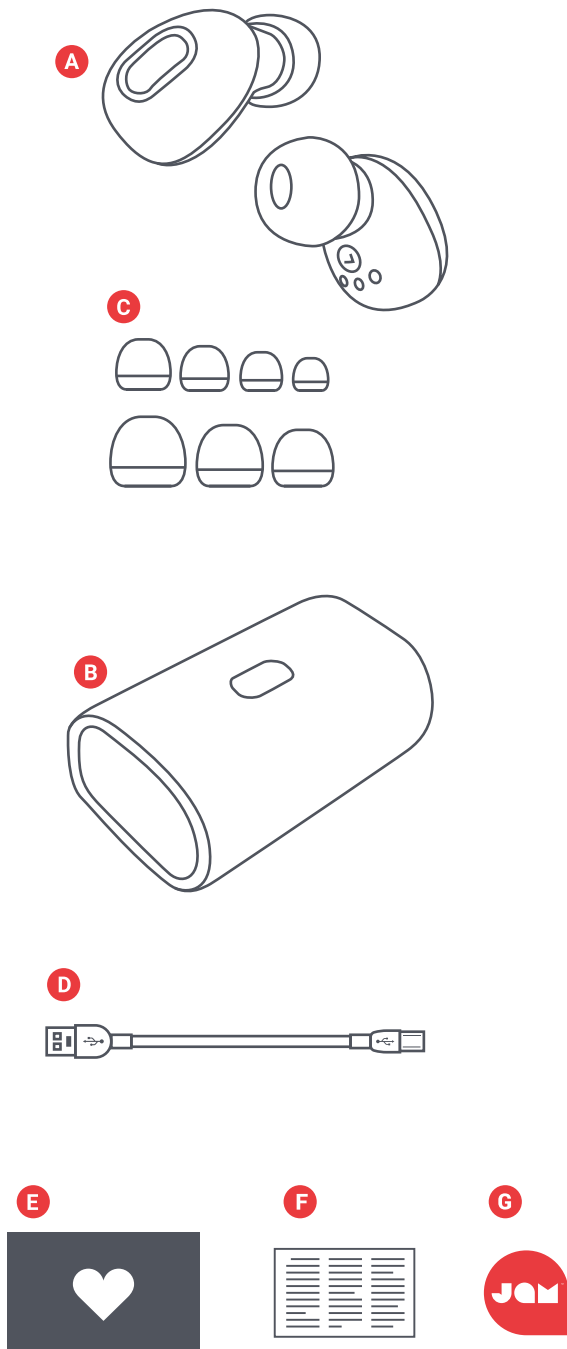

- A** – 2 наушника
- B** – переносной зарядный чехол
- C** – набор вкладышей
- D** – кабель micro-USB
- E** – приветственная карточка
- F** – юридическая информация
- G** – наклейка Jam

ЭЛЕМЕНТЫ УПРАВЛЕНИЯ

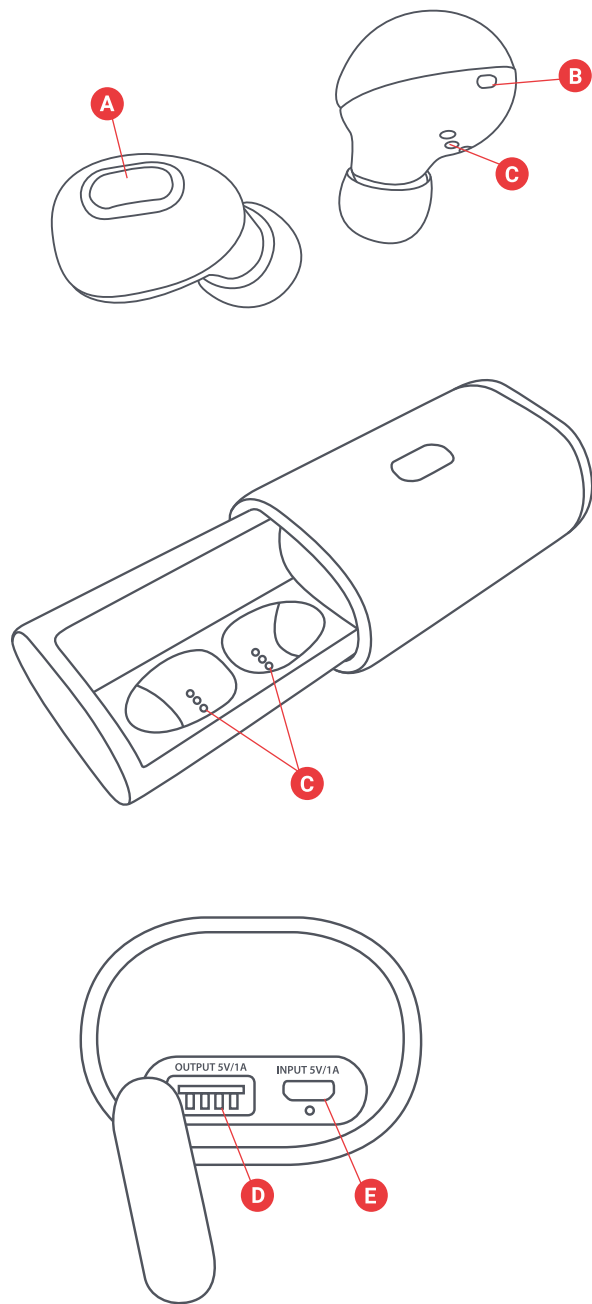

- A** – кнопка вкл. / выкл. / воспроизведение / пауза
- B** – световой индикатор наушников
- C** – зарядные контакты для наушников
- D** – зарядный порт USB – для зарядки интеллектуального устройства
- E** – зарядный порт micro-USB – для зарядки переносного чехла

ПОДГОТОВКА К РАБОТЕ

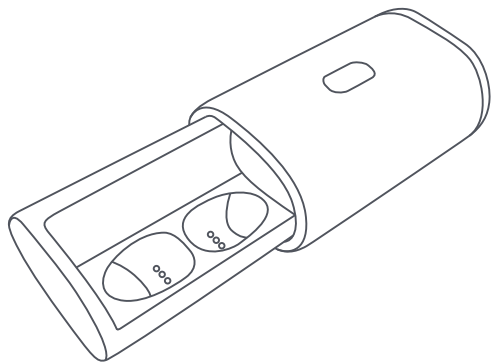

ЗАРЯДКА НАУШНИКОВ

Чтобы зарядить наушники, положите их в переносной чехол. Красный цвет светодиодов указывает на процесс зарядки. Если при помещении наушников в чехол светодиоды не загораются красным цветом, поправьте наушники относительно зарядных контактов. После полной зарядки светодиоды погаснут.

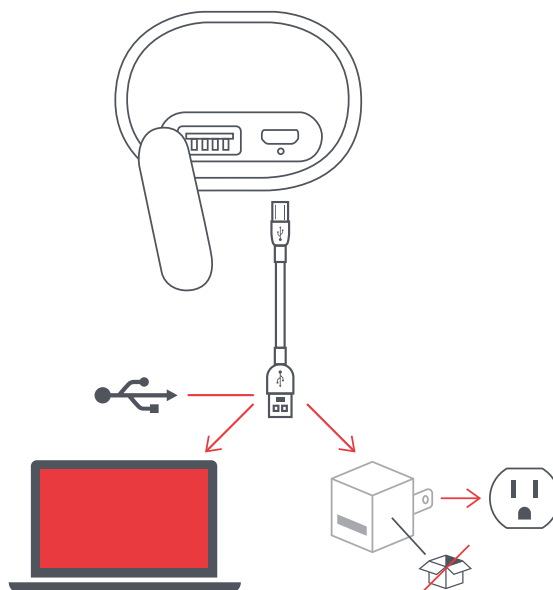

ЗАРЯДКА ПЕРЕНОСНОГО ЧЕХЛА

Вставьте малый разъем кабеля micro-USB в соответствующий порт, расположенный на чехле справа. Во время зарядки светодиод на чехле будет непрерывно гореть красным цветом. После полной зарядки переносного чехла светодиод погаснет.

ПОДКЛЮЧИТЕ ОБА НАУШНИКА

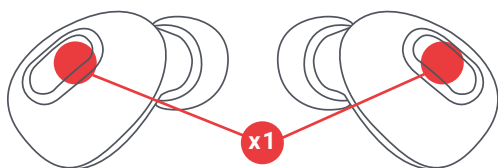

ЭТАП 1. ВКЛЮЧЕНИЕ НАУШНИКОВ

Наушники автоматически включаются, как только вы достаете их из переносного зарядного чехла. Чтобы включить их вручную, достаточно быстрого однократного нажатия на кнопку «воспроизведение/пауза» на обоих наушниках.

ЭТАП 2. ПОДКЛЮЧЕНИЕ НАУШНИКОВ ДРУГ К ДРУГУ

Когда вы вынимаете наушники из чехла, они автоматически синхронизируются друг с другом, и светодиоды загораются ровным синим цветом на 5 секунд. После этого включается режим сопряжения, и наушники начинают искать устройство Bluetooth, а светодиоды — быстро мигать синим цветом.

Если наушники не синхронизировались друг с другом автоматически, проверьте, заряжены и включены ли они.

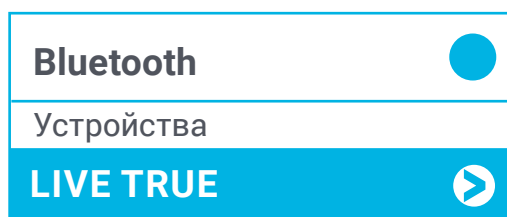

ЭТАП 3. ПОДКЛЮЧЕНИЕ К УСТРОЙСТВУ

Включите Bluetooth на устройстве. В меню «Bluetooth» выберите пункт «Live True». После подключения Live True к устройству вы услышите звуковой сигнал. Это означает, что процесс сопряжения завершен.

ПОДКЛЮЧЕНИЕ ОДНОГО НАУШНИКА

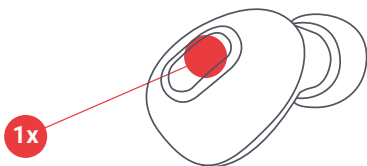

Подключите только один наушник, чтобы использовать режим монофонического звука. Эту функцию можно выбрать, если вы хотите слышать звуки внешней среды и музыку.

ЭТАП 1. ВКЛЮЧЕНИЕ ОДНОГО НАУШНИКА

Наушник автоматически включается, как только вы достаете его из переносного зарядного чехла. Чтобы включить его вручную, достаточно быстрого однократного нажатия на кнопку «воспроизведение/пауза» на наушнике.

Примечание. Чтобы подключить только один наушник, должен быть включен только он.

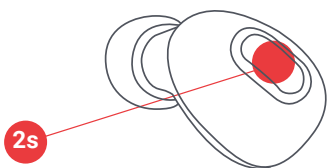

ЭТАП 2. РЕЖИМ СОПРЯЖЕНИЯ

После включения наушника подождите 5 секунд; светодиод будет мигать синим и красным цветом. Это сигнал, что наушник перешел в режим сопряжения.

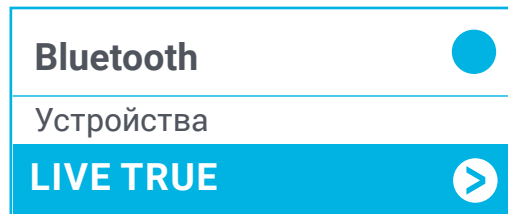

или

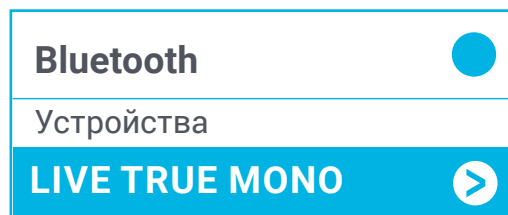

ЭТАП 3. ПОДКЛЮЧЕНИЕ К УСТРОЙСТВУ

Включите Bluetooth на устройстве. В меню «Bluetooth» в зависимости от подключаемого наушника выберите пункт «Live True» для левого наушника или пункт «Live True Mono» для правого наушника. После подключения Live True к устройству вы услышите звуковой сигнал. Это означает, что процесс сопряжения завершен.

Примечание. При использовании только одного наушника вы можете включить другой наушник и вернуться к стереозвуку. Возможно, вам потребуется повторно подключиться к устройству через меню Bluetooth.

ВЫКЛЮЧЕНИЕ НАУШНИКОВ

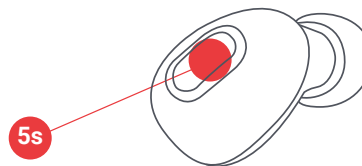

Чтобы выключить наушники, снова поместите их в чехол или нажмите и удерживайте кнопку «Воспроизведение/пауза» на наушниках в течение 5 секунд.

ИСПОЛЬЗОВАНИЕ РЕЗЕРВНОЙ БАТАРЕИ

Подключите зарядный USB-кабель устройства к переносному зарядному чехлу, а затем к интеллектуальному устройству. С полным зарядом батареи переносной чехол может заряжать наушники до 12 раз либо обеспечить одну полную зарядку обычного смартфона.

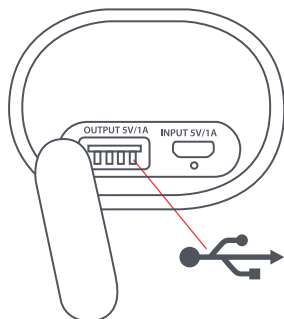

ПРИМЕЧАНИЕ. Мощность USB-зарядки: 5 В постоянного тока, 1,0 А. Некоторые устройства, такие как планшеты, могут не заряжаться или заряжаться медленно. Требования в отношении зарядки можно узнать у производителя устройства.

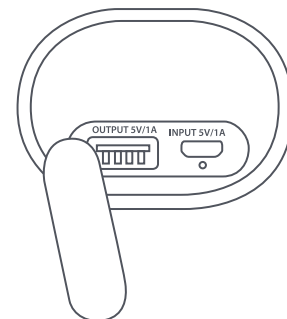

СВЕТОВЫЕ ИНДИКАТОРЫ

НАУШНИКИ В ЗАРЯДНОМ ЧЕХЛЕ

Немигающий красный	Зарядка
Светодиод не горит	Зарядка окончена

ПЕРЕНОСНОЙ ЗАРЯДНЫЙ ЧЕХОЛ

Немигающий синий	Зарядка наушников
Немигающий красный	Зарядка
Светодиод не горит	Зарядка окончена

ИСПОЛЬЗОВАНИЕ НАУШНИКОВ

Пulsирующий синий	Наушники в режиме синхронизации друг с другом
Быстро мигающий синий	Наушники в режиме сопряжения с устройством
Мигающий синий каждые 5 секунд	Выполнено сопряжение с устройством

ИСПОЛЬЗОВАНИЕ НАУШНИКОВ В РЕЖИМЕ MONO

Мигающий красный/синий	Наушники в режиме сопряжения с устройством
Мигающий синий каждые 5 секунд	Выполнено сопряжение с устройством

УСТРАНЕНИЕ НЕИСПРАВНОСТЕЙ

1. Подключите зарядный чехол к адаптеру USB и заряжайте его в течение 3 часов. Проверьте, горит ли красный индикатор. Погасший индикатор означает, что чехол полностью заряжен.
2. Положите наушники в зарядный чехол. Проверьте, горит ли красный индикатор зарядки на наушниках. Погасший красный индикатор означает, что наушники полностью заряжены.
3. Отключите Bluetooth на устройстве.
4. Достаньте наушники из чехла.

ОСНОВНЫЕ ФУНКЦИИ

МУЗЫКА

Воспроизведение/пауза	Однократно нажмите на любую кнопку воспроизведение/пауза
-----------------------	--

ТЕЛЕФОННЫЕ ВЫЗОВЫ

Принять вызов	Однократно нажмите на любую кнопку воспроизведение/пауза
Отклонить вызов	Нажмите и удерживайте любую кнопку воспроизведение/пауза в течение 2 секунд
Завершить вызов	Однократно нажмите на любую кнопку «воспроизведение/пауза»
Принять вызов по второй линии	Однократно нажмите на любую кнопку воспроизведение/пауза
Отклонить вызов по второй линии	Используйте клавиатуру телефона

ПРИМЕЧАНИЕ. Телефонные звонки, FaceTime и Siri будут слышны только в одном наушнике (монорежим). При использовании наушников в стереорежиме они автоматически переключатся в монорежим при ответе на звонок или активации Siri.

ДРУГОЕ

Активация функции Siri / помощника Google	Быстро дважды нажмите на любую кнопку воспроизведение/пауза
Проверка уровня заряда наушников	Проверьте на смартфоне наушников
Выключение наушника	Нажмите и удерживайте кнопку воспроизведение/пауза в течение 5 секунд

5. После включения наушники автоматически переходят в режим синхронизации. После подключения наушников друг к другу светодиоды загораются пульсирующим, а затем немигающим синим цветом на 5 секунд.
6. Включите Bluetooth на устройстве.
7. Перейдите в режим сопряжения с «Live True».

ЮРИДИЧЕСКАЯ ИНФОРМАЦИЯ

ПЕРЕД ИСПОЛЬЗОВАНИЕМ ПРОЧИТАЙТЕ ВСЕ ИНСТРУКЦИИ И СОХРАНИТЕ ИХ НА БУДУЩЕЕ.

ГАРАНТИЯ — ВЕЛИКОБРИТАНИЯ И ЕВРОПА

Компания JAM гарантирует отсутствие дефектов с точки зрения качества материала и изготовления данного изделия в течение 2 лет со дня приобретения. Настоящая гарантия не распространяется на повреждения, возникшие в результате неправильной эксплуатации, аварии, подключения недопустимых устройств, внесения изменений в изделия или любых других условий, не зависящих от компании JAM. В Европейском союзе дистрибьютором является компания FKA Brands Ltd, Somerhill Business Park, Tonbridge, TN11 0GP, UK (Великобритания). почта: support.row@fkabrands.com.

ПРАВИЛА БЕЗОПАСНОСТИ

ПЕРЕЖДЕ ЧЕМ ИСПОЛЬЗОВАТЬ ИЗДЕЛИЕ, ОЗНАКОМЬТЕСЬ СО ВСЕМИ ИНСТРУКЦИЯМИ

ПРЕДУПРЕЖДЕНИЕ. Не забывайте об осторожности.

Во избежание повреждения слуха проверяйте уровень громкости устройства перед тем, как надеть наушники. Надев наушники, постепенно увеличивайте громкость до нужного уровня.

- Используйте данное изделие только по прямому назначению согласно приведенному в настоящем руководстве описанию. Не используйте с изделием устройства, которые не рекомендованы компанией Jam.
- Компания Jam не несет ответственности за повреждения смартфонов, плееров iPod, MP3-плееров или любых других устройств.
- Не кладите и не храните данное изделие в местах, откуда его можно столкнуть или уронить в ванну или раковину.
- Не кладите и не роняйте изделие в воду или любую другую жидкость.
- Не давать детям! ЭТО НЕ ИГРУШКА.
- Не используйте данное изделие, если у него поврежден шнур, вилка, кабель или корпус.
- Не располагайте изделие вблизи нагретых поверхностей.
- Изделие можно класть только на сухую поверхность. Не помещайте изделие на мокрые от воды или моющего раствора поверхности.

ПРЕДУПРЕЖДЕНИЕ. В данном изделии используется встроенная литиевая батарея, не подлежащая замене. Утилизируйте ее в соответствии с указаниями местных органов вашего региона и страны. Батареи (батареи блок или установленные батареи) не должны подвергаться чрезмерному нагреву, например в результате воздействия солнечного света, огня и т. п.

ЗАМЕНА ЭЛЕМЕНТОВ ПИТАНИЯ

В состав наушников входит перезаряжаемый аккумулятор, рассчитанный на весь срок службы изделия. В маловероятном случае, если вам потребуются замена батареи, обратитесь в службу по работе с потребителями, где вам предоставят подробную информацию о гарантийном и негарантийном обслуживании по замене батареи. Данное изделие содержит мелкие детали, которыми маленькие дети могут поперхнуться.

ВНИМАНИЕ! Ремонт данного изделия производится только уполномоченным ремонтно-обслуживающим персоналом компании Jam Audio. Полное руководство пользователя и информацию по регистрации изделия см. на сайте www.jamaudio.com (США), canada.jamaudio.com (Канада) или uk.jamaudio.com/instructionbooks (Великобритания).



Во избежание возможного повреждения слуха не слушайте устройство на большой громкости в течение длительного времени.



ПОЯСНЕНИЕ WEEE

Эта маркировка означает, что на всей территории ЕС изделие нельзя утилизировать вместе с другими бытовыми отходами. Для предотвращения возможного вреда окружающей среде или здоровью человека от неконтролируемой утилизации отходов сдавайте их на переработку с целью повторного использования ценных материалов.



ДИРЕКТИВА ПО ЭЛЕМЕНТАМ ПИТАНИЯ

Этот символ означает, что аккумуляторы нельзя выбрасывать в бытовые отходы, поскольку они содержат вещества, которые могут нанести ущерб окружающей среде и здоровью. Утилизируйте их в специальных пунктах сбора.

Настоящим компания FKA Brands Ltd заявляет, что данное радиоустройство соответствует основным требованиям и другим соответствующим положениям директивы 2014/53/EU. С копией декларации о соответствии можно ознакомиться по ссылке uk.jamaudio.com/DoC.

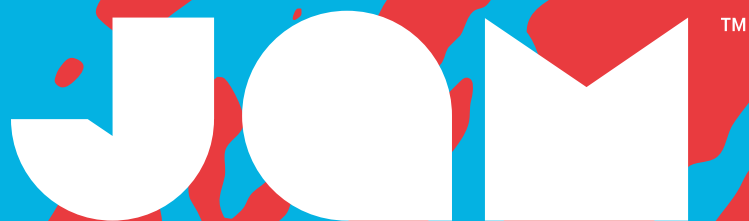

Live True

HX-EP900 BKB/CS/GY/BL
Instruksjonshefte

INNHold

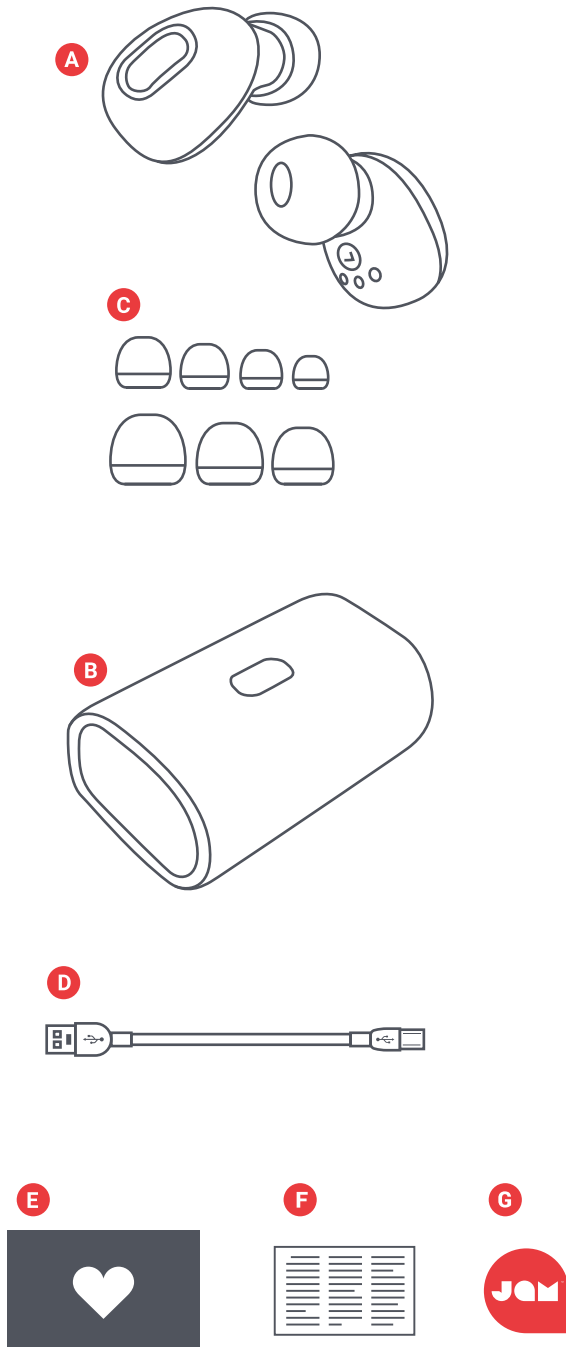

- A – 2 ørepropper
- B – Bærbart ladedeksel
- C – Diverse øretupper
- D – Mikro-USB-kabel
- E – Velkomstkort
- F – Kort med rettslig informasjon
- G – JAM-klistremerke

KONTROLLER

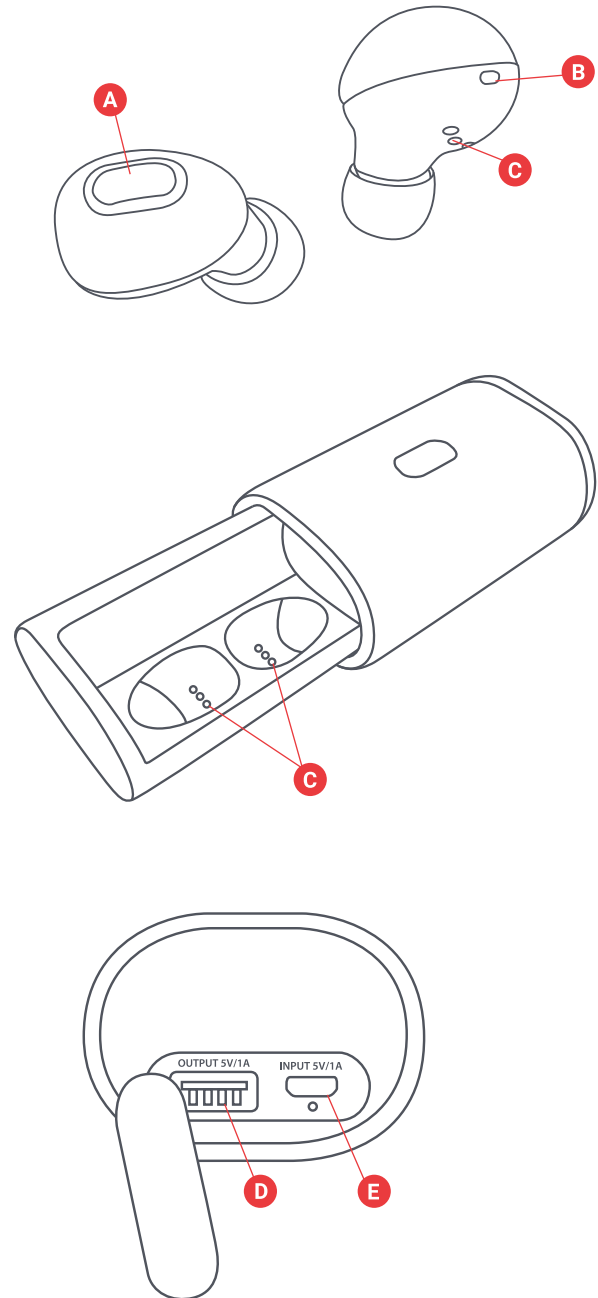

- A – Av/på-knapp / spill-/pause-knapp
- B – Statuslampe for ørepropper
- C – Ladekontakter for ørepropper
- D – Ladeport, USB – til lading av smartenheten
- E – Ladeport, mikro-USB – til lading av det bærbare dekselet

KLARGJØRE UTSTYRET

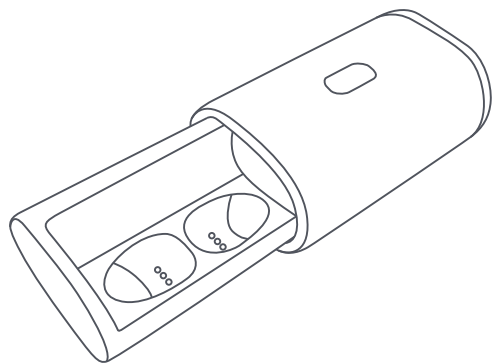

LADE ØREPROPPENE

Du lader øreproppene ved å legge dem i det bærbare dekselet. De røde LED-indikatorerne viser at de lades. Hvis de røde LED-indikatorerne ikke lyser når øreproppene legges i dekselet, må du justere øreproppene slik at de ligger på linje med ladekontaktene. LED-indikatorerne slukkes når øreproppene er fulladet.

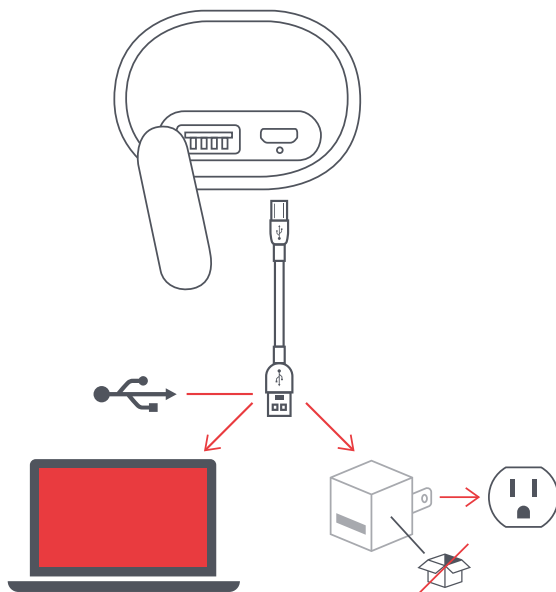

LADE DET BÆRBARE DEKSELET

Koble den lille enden av mikro-USB-kabelen til mikro-USB-porten, som sitter på høyre side av dekselet. LED-indikatoren på dekselet lyser rødt under lading. LED-indikatoren slukkes når det bærbare dekselet er fulladet.

KOBLE TIL BEGGE ØREPROPPENER

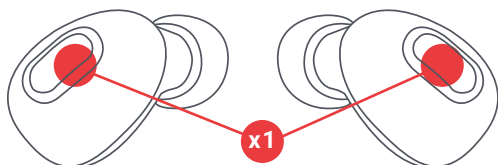

TRINN 1 – SLÅ PÅ ØREPROPPENE

Øreproppene slås på automatisk når de tas ut av det bærbare ladedekselet. Hvis du vil slå dem på manuelt, kan du trykke raskt én gang på «spill/pause»-knappen på begge ørepropper.

TRINN 2 – KOBLE ØREPROPPENE TIL HVERANDRE

Øreproppene synkroniseres med hverandre automatisk når du tar dem ut av dekselet, og LED-indikatorerne lyser blått i fem sekunder. Øreproppene går deretter til sammenkoblingsmodus og begynner å søke etter en Bluetooth-enhet, og LED-indikatorerne blinker raskt blått.

Hvis øreproppene ikke synkroniseres automatisk, skal du sjekke at de er ladet og slått på.

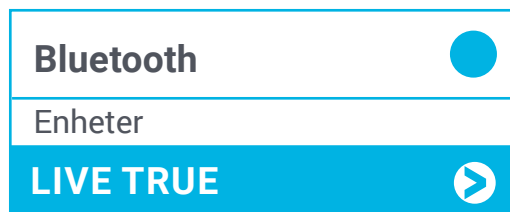

TRINN 3 – KOBLE TIL EN ENHET

Aktiver Bluetooth på enheten. Velg «Live True» på Bluetooth-menyen. Du hører et lydssignal når enheten og Live True er sammenkoblet. Dette betyr at sammenkoblingen er fullført.

KOBLE TIL ÉN ØREPROPP

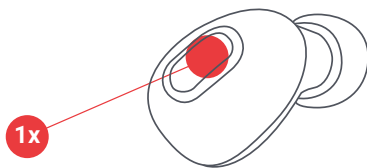

Koble til bare én ørepropp for å høre monolyd. Dette er et glimrende alternativ hvis du vil høre både omgivelsene og musikken din.

TRINN 1 – SLÅ PÅ ÉN ØREPROPP

Øreproppen slås på automatisk når den tas ut av det bærbare ladedekselet. Hvis du vil slå den på manuelt, kan du trykke raskt én gang på «spill/pause»-knappen på øreproppen.

Merk: Bare én ørepropp kan være slått på når du vil koble til bare én ørepropp.

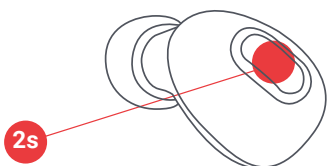

TRINN 2 – SAMMENKOBLINGSMODUS

Når øreproppen er slått på, venter du i fem sekunder. LED-indikatoren blinker nå rødt og blått. Dette betyr at øreproppen er i enkeltmodus.

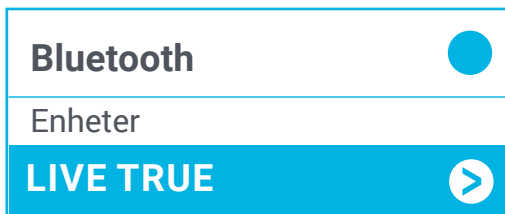

ELLER

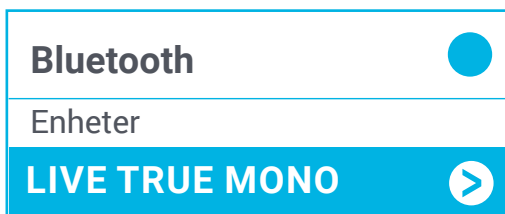

TRINN 3 – KOBLE TIL EN ENHET

Aktiver Bluetooth på enheten. Velg «Live True» for venstre ørepropp eller «Live True Mono» for høyre ørepropp, avhengig av hvilken ørepropp som skal tilkobles, på Bluetooth-menyen. Du hører et lydsignal når enheten og Live True er sammenkoblet. Dette betyr at sammenkoblingen er fullført.

Merk: Når du bruker bare én ørepropp, kan du slå på den andre øreproppen og gå tilbake til stereolyd. Det kan hende du må koble til enheten igjen på Bluetooth-menyen.

SLÅ AV ØREPROPPENE

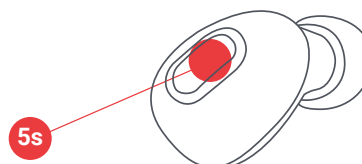

Du kan slå av øreproppene ved å legge dem i dekslet igjen, eller trykke på og holde «spill/pause»-knappen på øreproppene inne i fem sekunder.

BRUKE RESERVEBATTERIET

Koble enhetens USB-ladekabel til det bærbare ladedekselet og deretter til smartenheten. Med fullt batteri kan reisedekselet lade øreproppene inntil 12 ganger eller gi en vanlig smartmobil én full lading.

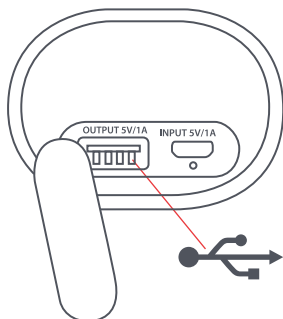

Merk: Den klassifiserte effekten ved USB-lading er 5 V likestrøm, 1,0 A. Det kan se ut som om enkelte enheter, for eksempel nettbrett, lades langsomt. Ta kontakt med produsenten av enheten og forhør deg om ladekravene.

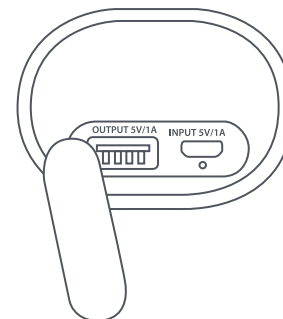

LED-INDIKATORER

ØREPROPPER I LADEDEKSELET

Lyser rødt	Lader
LED-indikator av	Lading fullført

BÆRBART LADEDEKSEL

Lyser blått	Øreproppene lades
Lyser rødt	Lader
LED-indikator av	Lading fullført

ØREPROPPER I BRUK

Pulserer blått	Øreproppene er i synkroniseringsmodus med hverandre
Blinker raskt blått	Øreproppene er i sammenkoblingsmodus med enheten
Blinker blått hvert femte sekund	Sammenkoblet med enheten

ØREPROPPER I MONOBRUK

Blinker rødt/blått	Øreproppen er i sammenkoblingsmodus med enheten
Blinker blått hvert femte sekund	Sammenkoblet med enhet

FEILSØKING

1. Koble ladedekselet til en USB-adapter, og lad dekslet i tre timer. Kontroller at den røde ladelampen lyser. Når lampen slukker, er dekslet fulladet.
2. Sett øreproppene i ladedekselet. Kontroller øreproppene for å bekrefte at den røde ladelampen lyser. Når øreproppene er fulladet, slukkes de røde lampene.
3. Slå av Bluetooth på enheten.
4. Ta øreproppene ut av ladedekselet.

GRUNNLEGGENDE FUNKSJONER

MUSIKK

Spill/pause	Trykk på en av spill-/pauseknappene én gang
-------------	---

ANROP

Svar på et anrop	Trykk på en av spill-/pauseknappene én gang
Avvis et anrop	Trykk på og hold en av spill-/pauseknappene inne i to sekunder
Avslutt en samtale	Trykk på en av spill-/pauseknappene én gang
Svar på et nytt anrop	Trykk på en av spill-/pauseknappene én gang
Avvis et nytt anrop	Bruk talltastaturet på mobilen

Merk: Telefonsamtaler, FaceTime og Siri høres bare gjennom én ørepropp (mono). Hvis du bruker øreproppene i stereo, går de automatisk til mono når du tar imot en samtale eller Siri aktiveres.

ANNET

Aktiver Siri/Google Assistant	Dobbeltrykk raskt på en av flerfunksjonsknappene
Kontroller batterinivået i øreproppene	Se på smartmobilen
Slå av øreproppen	Trykk på og hold en av flerfunksjonsknappene inne i fem sekunder

5. Øreproppene skal synkroniseres automatisk når de slås på. LED-indikatorene pulserer blått og begynner å lyse blått i fem sekunder etter at øreproppene er koblet til hverandre.
6. Slå på Bluetooth på enheten.
7. Koble sammen med «Live True».

JURIDISK INFORMASJON

LES GJENNOM ALLE ANVISNINGER FØR BRUK OG LAGRE DISSE ANVISNINGENE FOR FREMTIDIG REFERANSE.

GARANTI – STORBRIANNIA OG EUROPA

JAM garanterer at dette produktet er uten mangler i materialer eller utførelse i en periode på to år fra kjøpsdatoen. Denne garantien dekker ikke skade som oppstår som følge av feilbruk eller misbruk, ulykke, tilkobling av uautorisert tilleggsutstyr, endring av produktet, eller andre forhold som JAM ikke har kontroll over. Distribueres i EU av FKA Brands Ltd, Somerhill Business Park, Tonbridge, TN11 0GP, UK. E-post: support.row@fkabrand.com.

VIKTIGE SIKKERHETSANVISNINGER

LES ALLE ANVISNINGENE FØR BRUK

ADVARSEL: Lytt på en ansvarsfull måte. Unngå hørselsskade: Reduser lydstyrken på enheten før du kobler til hodetelefonene. Etter at du har satt hodetelefonene på ørene, øker du lydstyrken gradvis til du når et behagelig lyttevolum.

- Bruk bare dette produktet slik det er tiltenkt, som beskrevet i denne bruksanvisningen. Bruk ikke tilleggsutstyr som ikke er anbefalt av Jam.
- Jam er ikke erstatningsansvarlig for eventuell skade som måtte oppstå på smarttelefoner, iPod/MP3-spillere eller noen andre enheter.
- Dette produktet skal ikke legges eller oppbevares slik at det kan falle ned i, eller mistes ned i, et badekar eller en vask.
- Produktet skal ikke legges eller slippes ned i vann eller annen væske.
- Skal ikke brukes av barn. DETTE ER IKKE ET LEKETØY.
- Bruk ikke dette produktet hvis ledning, støpsel, kabel eller deksel er skadet.
- Holdes på god avstand fra varme flater.
- Skal bare legges på tørre flater. Legg ikke produktet på en flate som er våt av vann eller rengjøringsmidler.

ADVARSEL: Dette produktet inneholder et internt litiumbatteri som ikke kan skiftes ut. Kast produktet i samsvar med lokale, regionale og nasjonale retningslinjer. Batterier (batteripakke eller batterier montert) skal ikke utsettes for overdreven varme som solskinn, ild eller tilsvarende.

UTSKIFTING AV BATTERIET

Øreproppene/hodetelefonene inkluderer et oppladbart batteri designet for å vare hele levetiden til produktet. Hvis det usannsynlige skulle inntreffe at du trenger et utskiftingsbatteri, kontakter du forbrukerservice som gir opplysninger om utskifting av batteriet under og utenfor garantien. Dette produktet inneholder små deler som kan utgjøre kvelningsfare for små barn.

FORSIKTIG: All service/repasjon av dette produktet skal kun utføres av servicepersonell som er autorisert av Jam Audio. Hvis du vil ha fullstendig brukerveiledning og vil registrere produktet, gå til www.jamaudio.com (USA), canada.jamaudio.com (Canada) eller uk.jamaudio.com/instructionbooks (UK).



Pass på at du ikke lytter ved høyt volum i lengre tid for å unngå faren for hørselsskade.



FORKLARING AV WEEE

Denne merkingen angir at dette produktet ikke skal kastes sammen med annet husholdningsavfall i hele EU. Gjenvinn produktet ansvarlig for å fremme bærekraftig gjenbruk av materialressurser for å forhindre mulig skade på miljøet eller menneskelig helse fra ukontrollert kasting av avfall.



BATTERIDIREKTIVET

Dette symbolet angir at batterier ikke skal kastes i husholdningsavfall siden det inneholder stoffer som kan være skadelig for miljøet og helsen. Kast batterier på angitte innsamlingspunkter.

FKA Brands Ltd erklærer herved at denne radioenheten er i samsvar med de essensielle kravene og andre relevante bestemmelser i direktiv 2014/53/EU. Et eksemplar av samsvarserklæringen kan hentes fra uk.jamaudio.com/DoC.

JOM™

Live True

HX-EP900 BKB/CS/GY/BL
Βιβλίο οδηγιών

ΠΕΡΙΕΧΟΜΕΝΑ

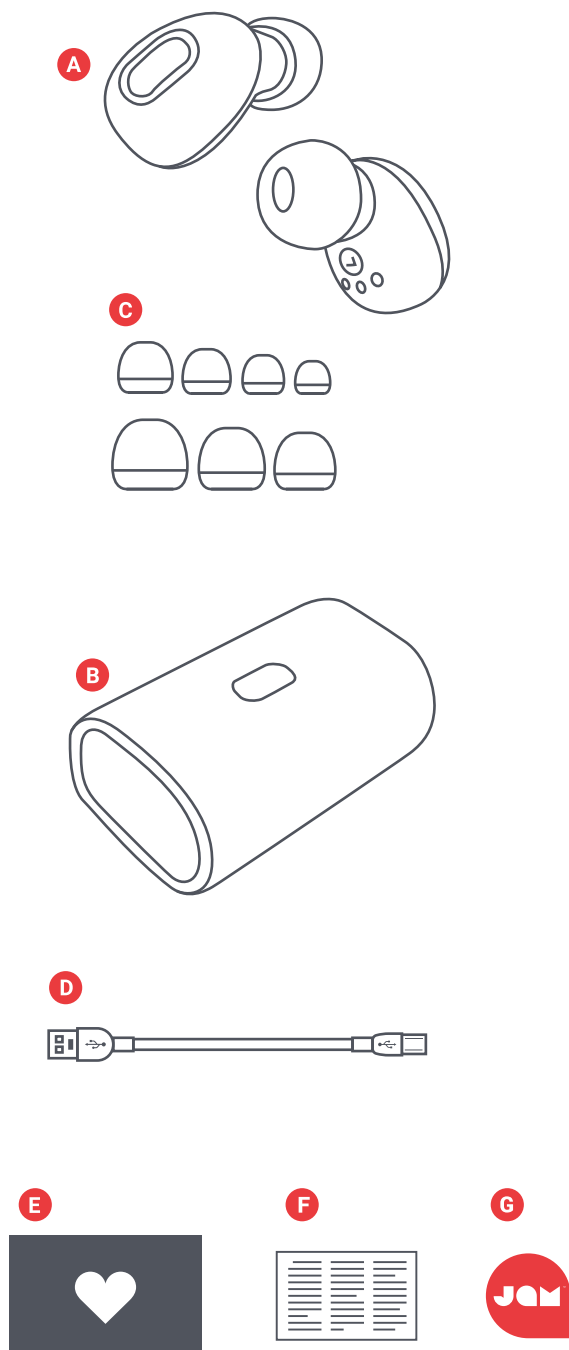

- A - 2 Ακουστικά
- B - Φορητή θήκη φόρτισης
- C - Διάφορα άκρα ακουστικών για τα αυτιά
- D - Καλώδιο Micro USB
- E - Ηλεκτρονική Κάρτα Καλωσορίσματος
- F - Κάρτα νομικής κοινοποίησης
- G - Αυτοκόλλητη ετικέτα

ΧΕΙΡΙΣΤΗΡΙΑ

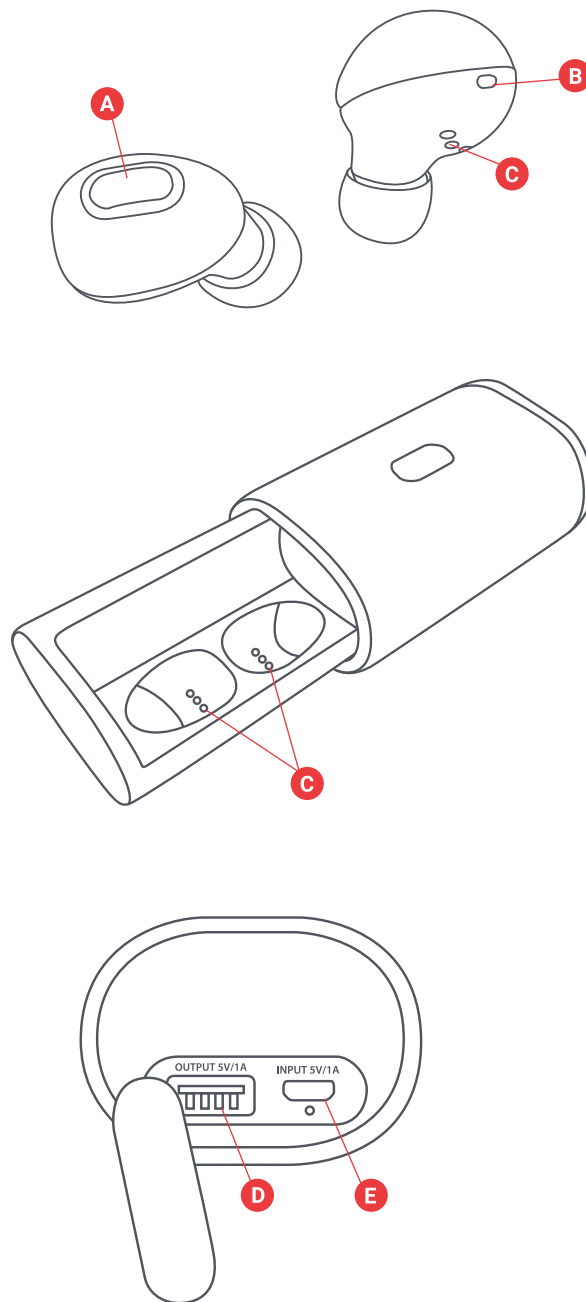

- A - Κουμπί ενεργοποίησης/ απενεργοποίησης/αναπαραγωγής/ παύσης
- B - Ένδειξη κατάστασης ακουστικών
- C - Επαφές φόρτισης ακουστικών
- D - Θύρα φόρτισης USB - για να φορτίσετε την έξυπνη συσκευή σας
- E - Θύρα φόρτισης Micro USB - για τη φόρτιση της φορητής θήκης

ΡΥΘΜΙΣΗ

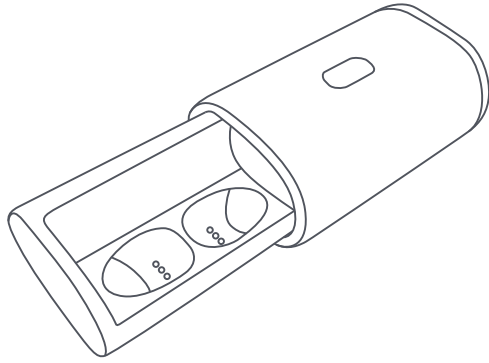

ΦΟΡΤΙΣΗ ΤΩΝ ΑΚΟΥΣΤΙΚΩΝ ΣΑΣ

Για να φορτίσετε τα ακουστικά, τοποθετήστε τα στη φορητή θήκη. Οι κόκκινες ενδείξεις LED δείχνουν ότι φορτίζονται. Εάν οι κόκκινες ενδείξεις LED δεν εμφανιστούν όταν τοποθετηθούν στη θήκη, ρυθμίστε τα ακουστικά για να βεβαιωθείτε ότι είναι ευθυγραμμισμένα με τις επαφές φόρτισης. Όταν φορτιστούν πλήρως, οι ενδείξεις LED θα σβήσουν.

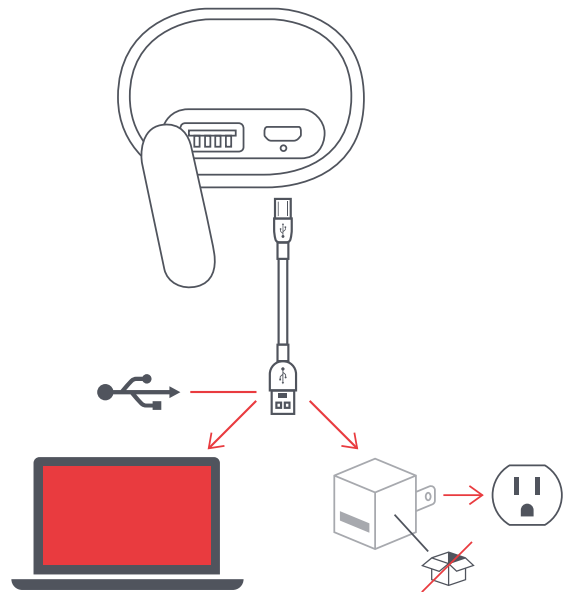

ΦΟΡΤΙΣΗ ΤΗΣ ΦΟΡΗΤΗΣ ΘΗΚΗΣ

Συνδέστε το μικρό άκρο του καλωδίου micro USB στη θύρα micro USB στη δεξιά πλευρά της θήκης. Η ένδειξη LED στη θήκη θα έχει σταθερό κόκκινο χρώμα κατά τη φόρτιση. Όταν φορτιστεί πλήρως η φορητή θήκη, η ένδειξη LED θα σβήσει.

ΣΥΝΔΕΣΤΕ ΚΑΙ ΤΑ ΔΥΟ ΑΚΟΥΣΤΙΚΑ

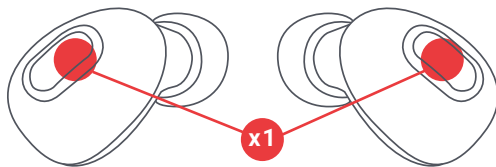

ΒΗΜΑ 1 - ΕΝΕΡΓΟΠΟΙΗΣΗ ΤΩΝ ΑΚΟΥΣΤΙΚΩΝ

Τα ακουστικά σας θα ενεργοποιηθούν αυτόματα όταν αφαιρεθούν από τη φορητή θήκη φόρτισης. Εάν θέλετε να τα ενεργοποιήσετε χειροκίνητα, πιέστε γρήγορα το κουμπί «αναπαραγωγής/παύσης» μία φορά και στα δύο ακουστικά.

ΒΗΜΑ 2 - ΣΥΝΔΕΣΗ ΤΩΝ ΑΚΟΥΣΤΙΚΩΝ ΜΕΤΑΞΥ ΤΟΥΣ

Όταν βγάλετε τα ακουστικά από την θήκη τους, θα συγχρονιστούν αυτόματα μεταξύ τους και οι ενδείξεις LED θα γίνουν σταθερές μπλε για 5 δευτερόλεπτα. Τα ακουστικά σας τότε θα μπουν σε λειτουργία σύζευξης και θα αρχίσουν να ψάχνουν για μια συσκευή Bluetooth και οι ενδείξεις LED θα αναβοσβήνουν γρήγορα μπλε.

Αν τα ακουστικά δεν συγχρονίζονται αυτόματα μεταξύ τους, ελέγξτε για να βεβαιωθείτε ότι είναι φορτισμένα και ενεργοποιημένα.

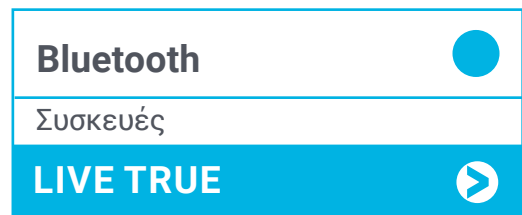

ΒΗΜΑ 3 - ΣΥΝΔΕΣΗ ΜΕ ΜΙΑ ΣΥΣΚΕΥΗ

Ενεργοποιήστε το Bluetooth στη συσκευή σας. Από το μενού Bluetooth, επιλέξτε «Live Fast». Όταν συνδεθεί η συσκευή και το Live True, θα ακούσετε έναν ήχο. Αυτό σημαίνει ότι η σύζευξη ολοκληρώθηκε.

ΣΥΝΔΕΣΤΕ 1 ΑΚΟΥΣΤΙΚΟ

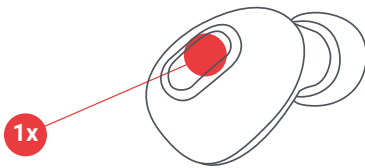

Συνδέστε μόνο ένα ακουστικό για μονοφωνικό ήχο. Αυτή είναι εξαιρετική επιλογή αν θέλετε να ακούτε το περιβάλλον γύρω σας όπως και τη μουσική σας.

ΒΗΜΑ 1 - ΕΝΕΡΓΟΠΟΙΗΣΤΕ 1 ΑΚΟΥΣΤΙΚΟ

Το ακουστικό σας θα ενεργοποιηθεί αυτόματα όταν αφαιρεθεί από τη φορητή θήκη φόρτισης. Εάν θέλετε να το ενεργοποιήσετε χειροκίνητα, πιέστε γρήγορα το κουμπί «αναπαραγωγής/παύσης» μία φορά στο ακουστικό.

Σημείωση: Για να συνδέσετε μόνο 1 ακουστικό, πρέπει να έχετε ενεργοποιημένο μόνο 1 ακουστικό.

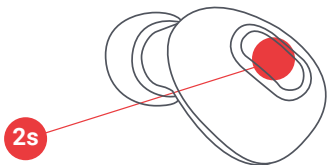

ΒΗΜΑ 2 - ΛΕΙΤΟΥΡΓΙΑ ΣΥΖΕΥΞΗΣ

Μόλις ενεργοποιηθεί το ακουστικό, περιμένετε για 5 δευτερόλεπτα. Η ένδειξη LED θα αναβοσβήνει κόκκινο και μπλε. Αυτό σημαίνει ότι το ακουστικό σας βρίσκεται σε κατάσταση μονής σύζευξης.

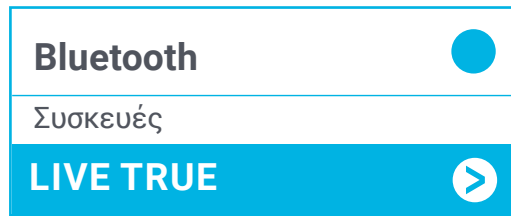

ή

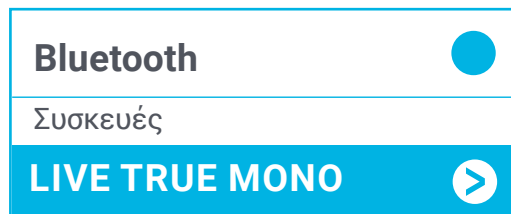

ΒΗΜΑ 3 - ΣΥΝΔΕΣΗ ΜΕ ΜΙΑ ΣΥΣΚΕΥΗ

Ενεργοποιήστε το Bluetooth στη συσκευή σας. Από το μενού Bluetooth και ανάλογα με το ακουστικό στο οποίο συνδέεστε, επιλέξτε «Live True» για το αριστερό αυτί ή «Live True Mono» για το δεξί αυτί. Όταν συνδεθεί η συσκευή και το Live True, θα ακούσετε έναν ήχο. Αυτό σημαίνει ότι η σύζευξη ολοκληρώθηκε.

Σημείωση: Όταν χρησιμοποιείτε μόνο 1 ακουστικό, μπορείτε να ενεργοποιήσετε το άλλο ακουστικό και να επιστρέψετε στο στερεοφωνικό ήχο. Μπορεί να χρειαστεί να επανασυνδεθείτε με τη συσκευή σας από το μενού Bluetooth.

ΑΠΕΝΕΡΓΟΠΟΙΗΣΗ ΤΩΝ ΑΚΟΥΣΤΙΚΩΝ

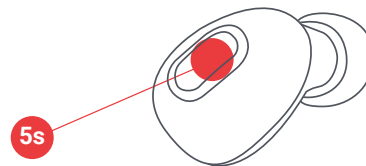

Για να απενεργοποιήσετε τα ακουστικά, τοποθετήστε τα ακουστικά πίσω στην θήκη ή πατήστε παρατεταμένα το κουμπί «αναπαραγωγής/παύσης» στα ακουστικά για 5 δευτερόλεπτα.

ΧΡΗΣΗ ΤΗΣ ΕΦΕΔΡΙΚΗΣ ΜΠΑΤΑΡΙΑΣ

Συνδέστε το καλώδιο φόρτισης USB της συσκευής σας στη φορητή θήκη φόρτισης και κατόπιν στη έξυπνη συσκευή σας. Με μια πλήρως φορτισμένη μπαταρία, η ταξιδιωτική θήκη μπορεί να επαναφορτίσει τα ακουστικά σας έως και 12 φορές ή να παρέχει 1 πλήρη φόρτιση για ένα τυπικό smartphone.

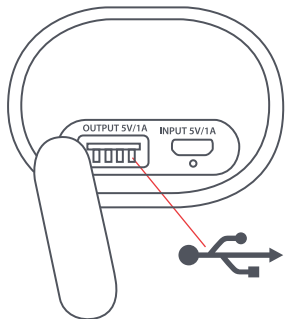

Σημείωση: Η αποτίμηση εξόδου φόρτισης USB είναι 5VDC, 1,0A. Ορισμένες συσκευές, όπως τα tablet, μπορεί να μην φαίνεται ότι φορτίζουν ή να φορτίζουν αργά. Συμβουλευτείτε τον κατασκευαστή της συσκευής για τις απαιτήσεις φόρτισης.

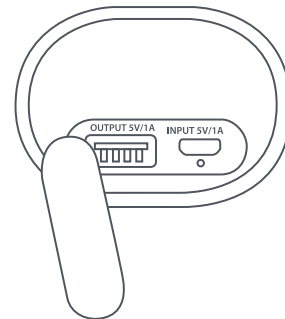

ΕΝΔΕΙΞΕΙΣ LED

ΑΚΟΥΣΤΙΚΑ ΣΤΗ ΘΗΚΗ ΦΟΡΤΙΣΗΣ

Σταθερό κόκκινο	Φόρτιση
Σβηστή ένδειξη LED	Η φόρτιση ολοκληρώθηκε

ΦΟΡΗΤΗ ΘΗΚΗ ΦΟΡΤΙΣΗΣ

Σταθερό μπλε	Φόρτιση των ακουστικών
Σταθερό κόκκινο	Φόρτιση
Σβηστή ένδειξη LED	Η φόρτιση ολοκληρώθηκε

ΑΚΟΥΣΤΙΚΑ ΣΕ ΧΡΗΣΗ

Αναβοσβήνουν αργά μπλε	Ακουστικά σε λειτουργία συγχρονισμού μεταξύ τους
Αναβοσβήνουν γρήγορα μπλε	Ακουστικά σε κατάσταση σύζευξης με τη συσκευή
Αναβοσβήνουν μπλε ανά 5 δευτερόλεπτα	Σύζευξη με τη συσκευή

ΑΚΟΥΣΤΙΚΑ ΣΕ ΜΟΝΟΦΩΝΙΚΗ ΧΡΗΣΗ

Αναβοσβήνει κόκκινο/μπλε	Ακουστικά σε κατάσταση σύζευξης με τη συσκευή
Μπλε αναβόσβημα κάθε 5 δευτερόλεπτα	Σύζευξη με τη συσκευή

ΕΠΙΛΥΣΗ ΠΡΟΒΛΗΜΑΤΩΝ

1. Συνδέστε τη θήκη φόρτισης σε έναν προσαρμογέα USB και φορτίστε τη θήκη για 3 ώρες. Ελέγξτε για να δείτε ότι η κόκκινη φωτεινή ένδειξη φόρτισης είναι αναμμένη. Όταν η ένδειξη σβήσει, η θήκη είναι πλήρως φορτισμένη.
2. Τοποθετήστε τα ακουστικά σας στη θήκη φόρτισης. Ελέγξτε τα ακουστικά για να επιβεβαιώσετε ότι η κόκκινη φωτεινή ένδειξη φόρτισης είναι αναμμένη. Όταν τα ακουστικά είναι πλήρως φορτισμένα, οι κόκκινες ενδείξεις θα σβήσουν.
3. Απενεργοποιήστε το Bluetooth στη συσκευή σας.

ΒΑΣΙΚΕΣ ΛΕΙΤΟΥΡΓΙΕΣ

ΜΟΥΣΙΚΗ

Αναπαραγωγή/ Παύση	Πατήστε το κουμπί αναπαραγωγής/παύσης μία φορά
--------------------	--

ΚΛΗΣΕΙΣ

Απαντήστε σε μια κλήση	Πατήστε το κουμπί αναπαραγωγής/παύσης μία φορά
Απορρίψτε μια κλήση	Πατήστε παρατεταμένα το κουμπί αναπαραγωγής/παύσης για 2 δευτερόλεπτα
Τελειώστε μια κλήση	Πατήστε το κουμπί αναπαραγωγής/παύσης μία φορά
Απαντήστε σε μια δεύτερη εισερχόμενη κλήση	Πατήστε το κουμπί αναπαραγωγής/παύσης μία φορά
Απορρίψτε μια δεύτερη εισερχόμενη κλήση	Χρησιμοποιήστε το πληκτρολόγιο του τηλεφώνου

Σημείωση: Οι τηλεφωνικές κλήσεις, το FaceTime και το Siri ακούγονται μόνο μέσω 1 ακουστικού (μονοφωνική λειτουργία). Εάν χρησιμοποιείτε τα ακουστικά σας σε στερεοφωνική λειτουργία, θα μεταβείτε αυτόματα στη μονοφωνική λειτουργία μόλις γίνει αποδεκτή η κλήση ή ενεργοποιηθεί το Siri.

ΑΛΛΑ

Ενεργοποιήστε το βοηθό Siri/Google	Πατήστε γρήγορα δύο φορές το κουμπί αναπαραγωγής/παύσης
Ελέγξτε τη στάθμη της μπαταρίας των ακουστικών	Κοιτάξτε στο smartphone
Απενεργοποιήστε το ακουστικό	Πατήστε παρατεταμένα το κουμπί αναπαραγωγής/παύσης για 5 δευτερόλεπτα

4. Αφαιρέστε και τα δύο ακουστικά από τη θήκη φόρτισης.
5. Τα ακουστικά θα πρέπει να συγχρονίζονται αυτόματα μαζί όταν ενεργοποιηθούν. Οι ενδείξεις LED θα αναβοσβήνουν αργά με μπλε χρώμα και θα μετατραπούν σε σταθερό μπλε χρώμα για 5 δευτερόλεπτα μόλις τα ακουστικά συνδεθούν μεταξύ τους.
6. Απενεργοποιήστε το Bluetooth στη συσκευή σας.
7. Κάντε σύζευξη με το «Live True».

ΝΟΜΙΚΕΣ ΠΛΗΡΟΦΟΡΙΕΣ

ΔΙΑΒΑΣΤΕ ΟΛΕΣ ΤΙΣ ΟΔΗΓΙΕΣ ΠΡΙΝ ΤΗ ΧΡΗΣΗ ΚΑΙ ΦΥΛΑΞΕΤΕ ΑΥΤΕΣ ΤΙΣ ΟΔΗΓΙΕΣ ΓΙΑ ΜΕΛΛΟΝΤΙΚΗ ΑΝΑΦΟΡΑ.

ΕΓΓΥΗΣΗ - ΗΝΩΜΕΝΟ ΒΑΣΙΛΕΙΟ & ΕΥΡΩΠΗ

Η JAM εγγυάται ότι για μία περίοδο 2 ετών από την ημερομηνία αγοράς, ότι αυτό το προϊόν δεν θα παρουσιάσει ελαττώματα στο υλικό και την κατασκευή του. Αυτή η εγγύηση δεν καλύπτει τις ζημιές που προκλήθηκαν από ακατάλληλη χρήση ή κακοποίηση του προϊόντος, ατύχημα, προσάρτηση οποιουδήποτε μη εξουσιοδοτημένου παρελκομένου, αλλοίωση του προϊόντος ή οποιουδήποτε άλλους όρους που δεν εμπίπτουν στον έλεγχο της JAM. Διανομή στην ΕΕ από την FKA Brands Ltd, Somerhill Business Park, Tonbridge, TN11 0GP, UK (Ηνωμένο Βασίλειο). Email: support.row@fkabrands.com.

ΣΗΜΑΝΤΙΚΕΣ ΟΔΗΓΙΕΣ ΑΣΦΑΛΕΙΑΣ

ΔΙΑΒΑΣΤΕ ΟΛΕΣ ΟΔΗΓΙΕΣ ΠΡΙΝ ΤΗ ΧΡΗΣΗ

ΠΡΟΕΙΔΟΠΟΙΗΣΗ: Ακούτε υπεύθυνα. Για να αποφύγετε βλάβες στην ακοή, βεβαιωθείτε ότι η ένταση της συσκευής σας είναι μειωμένη πριν συνδέσετε τα ακουστικά. Αφού τοποθετήσετε τα ακουστικά στα αυτιά σας, αυξάνετε σταδιακά την ένταση του ήχου μέχρι να φτάσετε σε μια άνετη ένταση ακρόασης.

- Να χρησιμοποιείτε αυτό το προϊόν μόνο για το σκοπό για τον οποίο προορίζεται, όπως περιγράφεται στο εγχειρίδιο. Μην χρησιμοποιείτε εξαρτήματα τα οποία δεν συνιστά η Jam.
- Η Jam δεν φέρει ευθύνη για οποιαδήποτε ζημιά προκληθεί σε Smartphones, iPod/MP3 player ή σε οποιαδήποτε άλλη συσκευή.
- Μην τοποθετείτε και μην αποθηκεύετε αυτό το προϊόν όπου μπορεί να πέσει ή να γλιστρήσει σε μια μπανιέρα ή νεροχύτη.
- Μην τοποθετείτε ή αφήνετε το προϊόν να πέσει σε νερό ή σε οποιοδήποτε άλλο υγρό.
- Δεν προορίζεται για χρήση από παιδιά. ΑΥΤΟ ΤΟ ΠΡΟΙΟΝ ΔΕΝ ΕΙΝΑΙ ΠΑΙΧΝΙΔΙ.
- Μην χρησιμοποιείτε ποτέ αυτό το προϊόν εάν έχει φθαρμένο καλώδιο, βύσμα, καλώδιο ή περίβλημα.
- Διατηρείτε το μακριά από θερμαινόμενες επιφάνειες.
- Τοποθετείτε το μόνο σε στεγνές επιφάνειες. Μην τοποθετείτε το προϊόν σε επιφάνειες βρεγμένες με νερό ή διαλύτες καθαρισμού.

ΠΡΟΕΙΔΟΠΟΙΗΣΗ: Αυτό το προϊόν διαθέτει εσωτερική, μη αντικαταστάσιμη μπαταρία λιθίου. Παρακαλούμε να το απορρίψετε σύμφωνα με τις τοπικές, πολιτειακές, επαρχιακές και εθνικές σας οδηγίες. Οι μπαταρίες (μπαταρία ή μπαταρίες που έχουν εγκατασταθεί) δεν πρέπει να εκτίθενται σε υπερβολική θερμότητα όπως σε ηλιοφάνεια, φωτιά κλπ.

ΑΝΤΙΚΑΤΑΣΤΑΣΗ ΜΠΑΤΑΡΙΑΣ

Τα ακουστικά σας περιλαμβάνουν μια επαναφορτιζόμενη μπαταρία σχεδιασμένη να διαρκέσει για όλη τη διάρκεια ζωής του προϊόντος. Στην μάλλον απίθανη περίπτωση που θα χρειαστείτε μια μπαταρία αντικατάστασης, παρακαλούμε επικοινωνήστε με το τμήμα Εξυπηρέτησης Καταναλωτών, απ' όπου θα σας παρέχουν λεπτομέρειες σχετικά με την εγγύηση και την αντικατάσταση μπαταριών εκτός εγγύησης. Αυτό το προϊόν περιέχει μικρά εξαρτήματα που ενδέχεται να προκαλέσουν κίνδυνο πνιγμού σε μικρά παιδιά.

ΠΡΟΣΟΧΗ: Όλες οι εργασίες συντήρησης αυτού του προϊόντος πρέπει να εκτελούνται μόνο από εξουσιοδοτημένο προσωπικό συντήρησης της Jam Audio. Για τον πλήρη οδηγό χρήσης και για να καταχωρίσετε το προϊόν σας, επισκεφτείτε τη διεύθυνση www.jamaudio.com (ΗΠΑ) ή canada.jamaudio.com (Καναδάς), ή uk.jamaudio.com/instructionbooks (Ηνωμένο Βασίλειο).



Για να αποφύγετε ενδεχόμενη βλάβη της ακοής σας, μην ακούτε με μεγάλη ένταση για μεγάλο χρονικό διάστημα.



ΕΞΗΓΗΣΗ ΤΟΥ ΟΡΟΥ WEEE

Αυτή η σήμανση υποδηλώνει ότι το προϊόν αυτό δεν πρέπει να απορρίπτεται μαζί με άλλα οικιακά απορρίμματα οπουδήποτε στην Ευρωπαϊκή Ένωση. Για να αποφευχθεί πιθανή ρύπανση στο περιβάλλον ή βλάβη στην ανθρώπινη υγεία από την ανεξέλεγκτη απόρριψη αποβλήτων, ανακυκλώστε το υπεύθυνα για να προωθήσετε τη βιώσιμη επαναχρησιμοποίηση των υλικών πόρων.



ΟΔΗΓΙΑ ΓΙΑ ΤΗ ΜΠΑΤΑΡΙΑ

Αυτό το σύμβολο υποδεικνύει ότι οι μπαταρίες δεν πρέπει να απορρίπτονται στα οικιακά απορρίμματα, επειδή περιέχουν ουσίες που μπορεί να είναι επιβλαβείς για το περιβάλλον και την υγεία. Παρακαλούμε απορρίψτε τις μπαταρίες σε καθορισμένα σημεία συλλογής.

Με την παρούσα, η FKA Brands Ltd δηλώνει ότι αυτή η συσκευή ραδιοσυχνότητας συμμορφώνεται με τις βασικές απαιτήσεις και άλλες σχετικές διατάξεις της οδηγίας 2014/53/ΕΕ. Μπορείτε να λάβετε ένα αντίγραφο της Δήλωσης Συμμόρφωσης από το uk.jamaudio.com/DoC.



Live True

HX-EP900 BKB/CS/GY/BL

Kniha pokynů

OBSAH

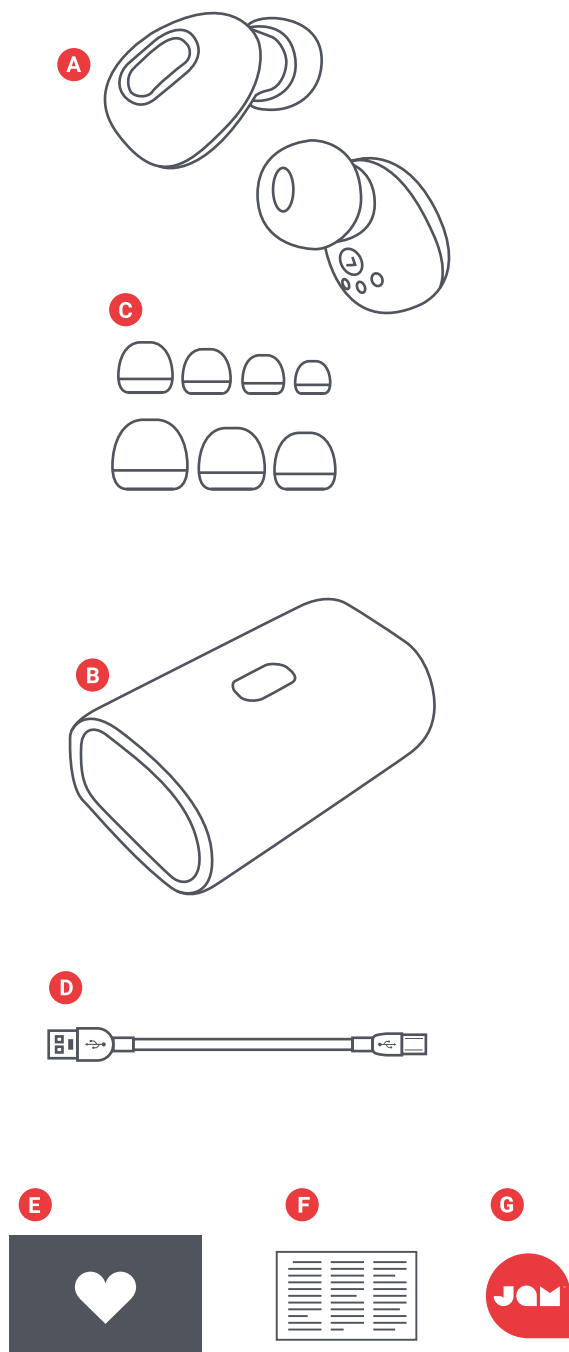

- A – 2 minisluchátka
- B – Pouzdro přenosné nabíječky
- C – Různé obaly sluchátek
- D – Mikrokabel USB
- E – Karta na uvítanou
- F – Karta s právními informacemi
- G – Etiketa Jam

OVLÁDACÍ PRVKY

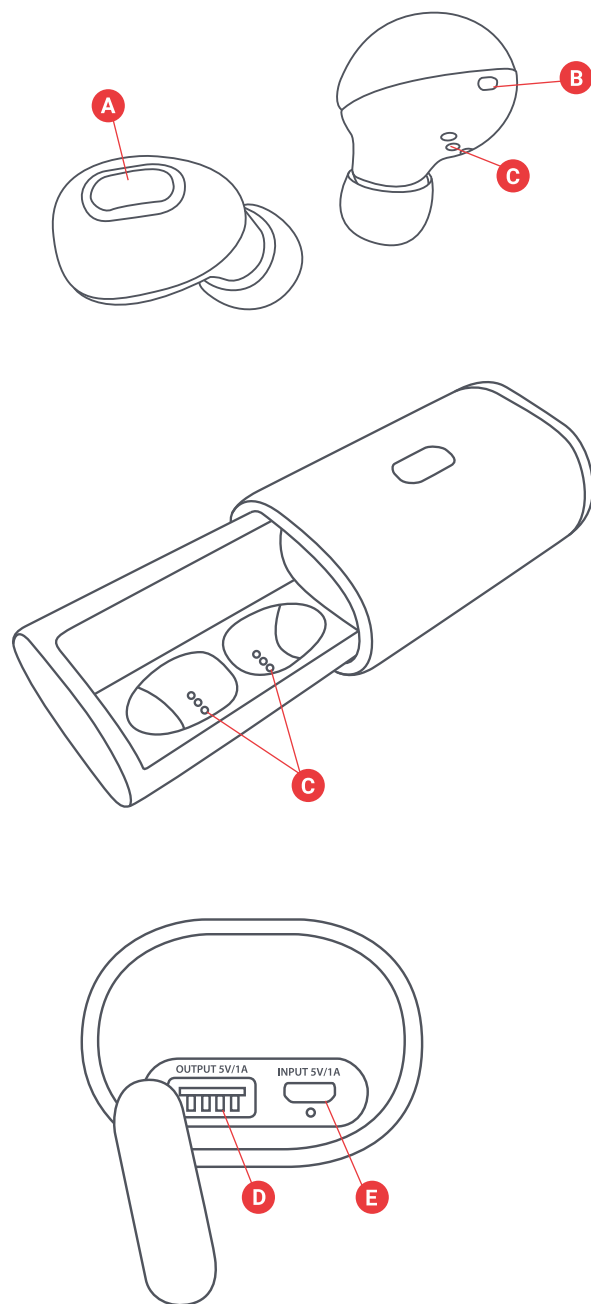

- A – Tlačítko Zapnout/Vypnout/Přehrát/Pozastavit
- B – Indikátor stavu minisluchátka
- C – Nabíjecí kontakty minisluchátka
- D – Nabíjecí zásuvka USB – pro nabíjení inteligentního zařízení
- E – Nabíjecí mikrozásuvka USB – pro nabíjení přenosného pouzdra

NASTAVENÍ

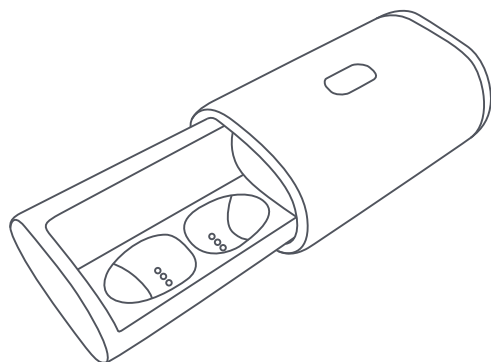

NABÍJENÍ MINISLUCHÁTEK

Chcete-li nabít minisluchátka, vložte je do přenosného pouzdra Červené diody LED znázorňují, že se nabíjejí. Pokud se diody LED po vložení sluchátek do pouzdra nerozsvítí červeně, nastavte minisluchátka tak, aby byla zarovnaná s póly nabíjení. Po jejich plném nabití se diody LED vypnou.

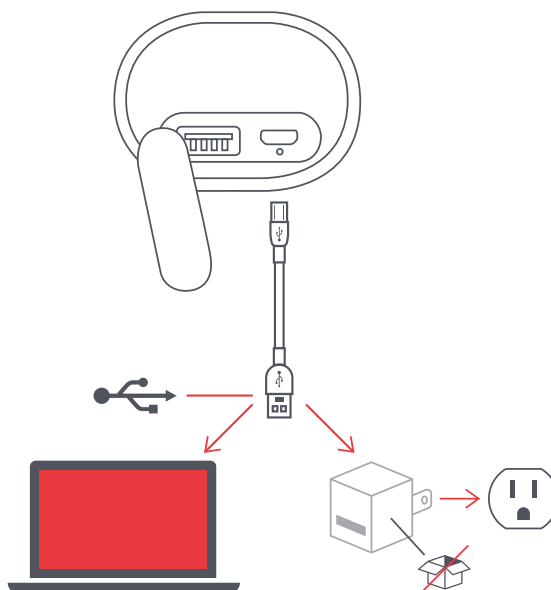

NABÍJENÍ PŘENOSNÉHO POUZDRA

Zatlačte malý konec mikrokabelu USB do mikrozásuvky USB, která se nachází na pravé straně pouzdra. Indikátor LED na pouzdru při nabíjení svítí nepřerušovaně červeně. Po plném nabití pouzdra se dioda LED vypne.

PŘIPOJENÍ OBOU MINISLUCHÁTEK

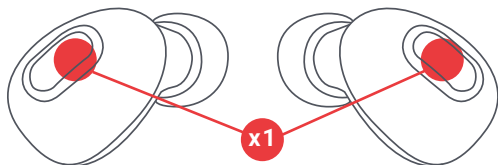

KROK Č. 1 - ZAPNUTÍ MINISLUCHÁTEK

Minisluchátka se automaticky zapnou při vyjmutí z přenosného nabíjecího pouzdra. Pokud je budete potřebovat zapnout ručně, můžete jednou rychle stisknout tlačítko „přehrát/pozastavit“ na obou minisluchátkách.

KROK Č. 2 – VZÁJEMNÉ PŘIPOJENÍ MINISLUCHÁTEK

Když vytáhnete sluchátka z pouzdra, automaticky se navzájem propojí a diody LED budou rychle blikat modře. Minisluchátka poté přejdou do párového režimu a začnou vyhledávat zařízení Bluetooth, přičemž diody LED budou rychle blikat modře.

Pokud se minisluchátka vzájemně automaticky nezesynchronizují, kontrolujte prosím, zda jsou nabita a zapnuta.

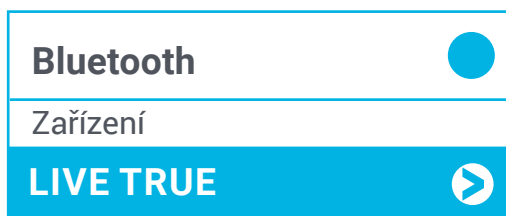

KROK Č. 3 - PŘIPOJENÍ K ZAŘÍZENÍ

Zapněte Bluetooth na svém zařízení. V nabídce Bluetooth zvolte „Live True“. Když se propojí zařízení a Live True, uslyšíte tón. To znamená že párování se dokončilo.

PŘIPOJENÍ 1 SLUCHÁTKA

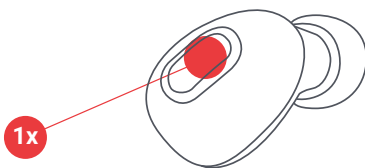

Pro mono zvuk připojte pouze 1 minisluchátko. To je výborná volba, pokud chcete kromě hudby slyšet i své okolí.

KROK Č. 1 - ZAPNUTÍ MINISLUCHÁTKA

Když vytáhnete sluchátko z přenosného nabíjecího pouzdra, automaticky se zapne. Pokud je budete potřebovat zapnout ručně, můžete jednou rychle stisknout tlačítko „přehrát/pozastavit“ na obou minisluchátkách.

Poznámka: Chcete-li se připojit pouze na jedno minisluchátko, musíte mít zapnuté pouze 1 minisluchátko.

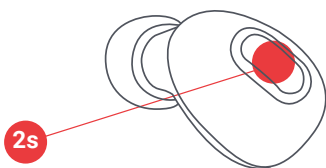

KROK Č. 2 - PÁROVÝ REŽIM

Jakmile je minisluchátko zapnuté, vyčkejte 5 sekund a dioda LED bude blikat červeně a modře. To znamená, že minisluchátko je v režimu jednoho páru.

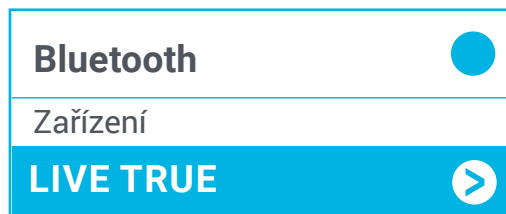

NEBO

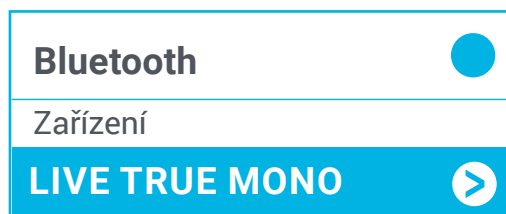

KROK Č. 3 - PŘIPOJENÍ K ZAŘÍZENÍ

Zapněte Bluetooth na svém zařízení. V nabídce Bluetooth vyberte podle toho, ke kterému minisluchátku jste připojeni, buď „Live True“ pro levé minisluchátko nebo „Live True Mono“ pro pravé minisluchátko. Když se propojí zařízení a Live True, uslyšíte tón. To znamená že párování se dokončilo.

Poznámka: Pokud používáte pouze 1 minisluchátko, můžete zapnout druhé minisluchátko a vrátit se ke stereofonnímu zvuku. Nemusíte se propojovat na své zařízení znovu z nabídky Bluetooth.

VYPNUTÍ MINISLUCHÁTEK

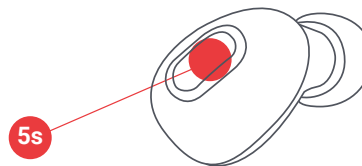

Chcete-li sluchátka vypnout, vložte sluchátka zpět do pouzdra nebo stiskněte a podržte tlačítko „přehrát/pozastavit“ na sluchátkách na dobu 5 sekund.

POUŽITÍ ZÁLOŽNÍ BATERIE

Zapojte nabíjecí kabel USB zařízení do přenosného nabíjecího pouzdra a poté do inteligentního zařízení. S plně nabitou baterií může cestovní pouzdro nabít sluchátka až 15krát nebo poskytnout 1 plné nabití pro typický inteligentní telefon.

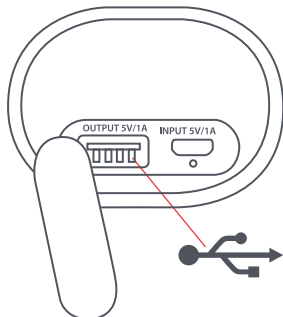

Poznámka: Výstupní hodnoty napájení USB jsou 5 V stejnosměrného proudu, 1 A. Může se stát, že některá zařízení, jako například tablety, se nebudou nabíjet nebo se budou nabíjet pomalu. V tom případě zjistěte, jaké jsou nabíjecí požadavky výrobce zařízení.

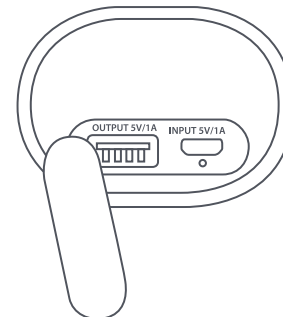

INDIKÁTORY LED

MINISLUCHÁTKA V NABÍJECÍM POUZDRU

Nepřerušovaná červená	Nabíjení
LED nesvítí	Nabíjení dokončeno

PŘENOSNÉ NABÍJECÍ POUZDRO

Nepřerušovaná modrá	Nabíjení minisluchátek
Nepřerušovaná červená	Nabíjení
LED vypnutá	Nabíjení dokončeno

MINISLUCHÁTKA V PROVOZU

Pulzující modrá	Minisluchátka v synchronním režimu vzájemně
Rychle blikající modrá	Minisluchátka v párovém režimu se zařízením
Bliká modře každých 5 sekund	Spárováno se zařízením

MINISLUCHÁTKO V MONO PROVOZU

Blikající červená / modrá	Minisluchátka v párovém režimu se zařízením
Bliká modře každých 5 sekund	Spárováno se zařízením

ODSTRAŇOVÁNÍ PORUCH

1. Zapojte nabíjecí pouzdro do adaptéru USB a nabíjejte ho 3 hodiny. Zkontrolujte, zda svítí červený indikátor nabíjení. Když indikátor přestane svítit, pouzdro je plně nabité.
2. Uložte minisluchátka do nabíjecího pouzdra. Zkontrolujte minisluchátka, aby se potvrdilo, že červený indikátor nabíjení svítí. Když se minisluchátka plně napojí, červený indikátor se vypne.
3. Vypněte Bluetooth na zařízení.

ZÁKLADNÍ FUNKCE

HUDBA

Přehrávání / pozastavení	Stiskněte jednu kterékoli tlačítko přehrát/pozastavit
--------------------------	---

HOVORY

Přijetí hovoru	Stiskněte jednu kterékoli tlačítko přehrát/pozastavit
Odmítnutí hovoru	Stiskněte a podržte kterékoli tlačítko přehrát/pozastavit na 2 sekundy
Ukončení hovoru	Stiskněte jednu kterékoli tlačítko přehrát/pozastavit
Přijetí druhého přicházejícího hovoru	Stiskněte jednu kterékoli tlačítko přehrát/pozastavit
Odmítnutí druhého přicházejícího hovoru	Použijte klávesnici telefonu

Poznámka: Telefonní hovory, FaceTime a Siri jsou slyšet pouze pomocí 1 sluchátka (mono). Pokud používáte sluchátka v stereo režimu, automaticky se přepnou na mono, jakmile přijmete hovor nebo aktivujete funkce Siri.

JINÉ

Aktivace Sliri/asistenta Google	Stiskněte rychle dvakrát kterékoli tlačítko přehrát/pozastavit
Zkontrolujte úroveň nabití baterie minisluchátek	Podívejte se na inteligentní telefon
Vypněte minisluchátko	Stiskněte a podržte tlačítko přehrát/pozastavit na 5 sekund

4. Vyndejte obě minisluchátka z nabíjecího pouzdra.
5. Minisluchátka by se měla vzájemně automaticky zesynchronizovat po zapojení. Indikátory budou pulzovat modře a rozsvítí se nepřerušovaně na 5 sekund, jakmile se minisluchátka vzájemně propojí.
6. Zapněte Bluetooth na zařízení.
7. Spárujte je s „Live True“.

PRÁVNÍ INFORMACE

PŘED POUŽITÍM SI PEČLIVĚ PŘEČTĚTE VŠECHNY POKYNY A UCHOVEJTE JE PRO BUDOUCÍ POUŽITÍ.

ZÁRUKA – VELKÁ BRITÁNIE A EVROPA

Společnost JAM zaručuje, že tento výrobek nebude mít vady materiálu a zpracování po dobu 2 roků ode dne zakoupení. Tato záruka se nevztahuje na škody způsobené nesprávným použitím nebo zneužitím, nehodou, připojením jakéhokoli neoprávněného příslušenství, změnou výrobku nebo jakýmkoliv jinými stavy, které jsou mimo kontrolu společnosti JAM. Distributorem v EU je společnost FKA Brands Ltd, Somerhill Business Park, Tonbridge, TN11 0GP, Spojené království. Tel: 0442 1753 3881 Email: support.row@fkabrand.com.

DŮLEŽITÉ POKYNY TÝKAJÍCÍ SE BEZPEČNOSTI

PŘED POUŽITÍM SI PŘEČTĚTE VŠECHNY POKYNY

VAROVÁNÍ: Poslouchejte zodpovědně. Abyste předešli poškození sluchu, ujistěte se, že před připojením sluchátek je hlasitost vašeho přístroje snižena. Po nasazení sluchátek na uši postupně zvyšujte hlasitost, dokud nedosáhnete pohodlného poslechu.

- Tento produkt používejte pouze k určenému účelu, jak je popsáno v této příručce. Nepoužívejte doplňky nedoporučené společností Jam.
- Společnost Jam nezodpovídá za škody způsobené smartphony, zařízeními iPod / přehrávači MP3 nebo jinými zařízeními.
- Neumísťujte ani neukládejte tento výrobek tam, kde by mohl spadnout nebo být upuštěn do vany nebo umyvadla.
- Zařízení neumísťujte ani neupouštějte do vody ani do jiné kapaliny.
- Nenechte používat dětmi. TOTO NENÍ HRAČKA.
- Tento produkt nikdy nepoužívejte, pokud má poškozený kabel, zástrčku, kabel nebo pouzdro.
- Uchovávejte mimo horké povrchy.
- Umísťujte pouze na suché povrchy. Neumísťujte na povrch zvlhlý vodou nebo čisticími prostředky.

VAROVÁNÍ: Tento výrobek má vnitřní, nevyměnitelnou lithiovou baterii. Likvidaci proveďte v souladu s pokyny místními, státními a provinčními pokyny. Baterie (integrované nebo vkládané baterie) nesmí být vystaveny zdrojům nadměrného tepla, jako jsou sluneční paprsky, oheň apod.

VÝMĚNA BATERIE

Sluchátka obsahují dobíjecí baterii konstruovanou tak, aby vydržela životnost produktu. V nepravděpodobné situaci, kdy byste měli požadovat náhradní baterii, se obraťte na oddělení zákaznického servisu, kde vám poskytnou informace o záruční výměně baterie. Tento výrobek obsahuje malé části, které mohou představovat nebezpečí udušení pro malé děti.

UPOZORNĚNÍ: Veškeré opravy tohoto produktu musí být prováděny výhradně autorizovaným servisním technikem Jam Audio. Pro kompletní uživatelskou příručku a registraci produktu navštivte www.jamaudio.com (USA), canada.jamaudio.com (Kanada) nebo uk.jamaudio.com/instructionbooks (Velká Británie).

 Abyste zabránili možnému poškození sluchu, nepoužívejte zařízení po delší dobu s vysokou hlasitostí.



VÝKLAD OEEZ

Toto označení znamená, že by tento produkt neměl být likvidován spolu s jinými domácími odpady, a to v rámci celé EU. Abyste zabránili možným škodám na životním prostředí nebo lidském zdraví při nekontrolované likvidaci odpadu, zodpovědně je recyklujte – podpořte tak udržitelné opětovné využití materiálních zdrojů.



SMĚRNICE TÝKAJÍCÍ SE BATERIÍ

Tento symbol znamená, že baterie nesmí být likvidovány v rámci odpadu z domácností, protože obsahují látky, které mohou poškozovat životní prostředí a zdraví. Baterie zlikvidujte na určených sběrných místech.

Společnost FKA Brands Ltd tímto prohlašuje, že toto rádiové zařízení je v souladu se základními požadavky a dalšími příslušnými ustanoveními směrnice 2014/53/EU. Kopii prohlášení o shodě lze získat na adrese uk.jamaudio.com/DoC.



Live True

HX-EP900 BKB/CS/GY/BL
Használati utasítás

TARTALOM

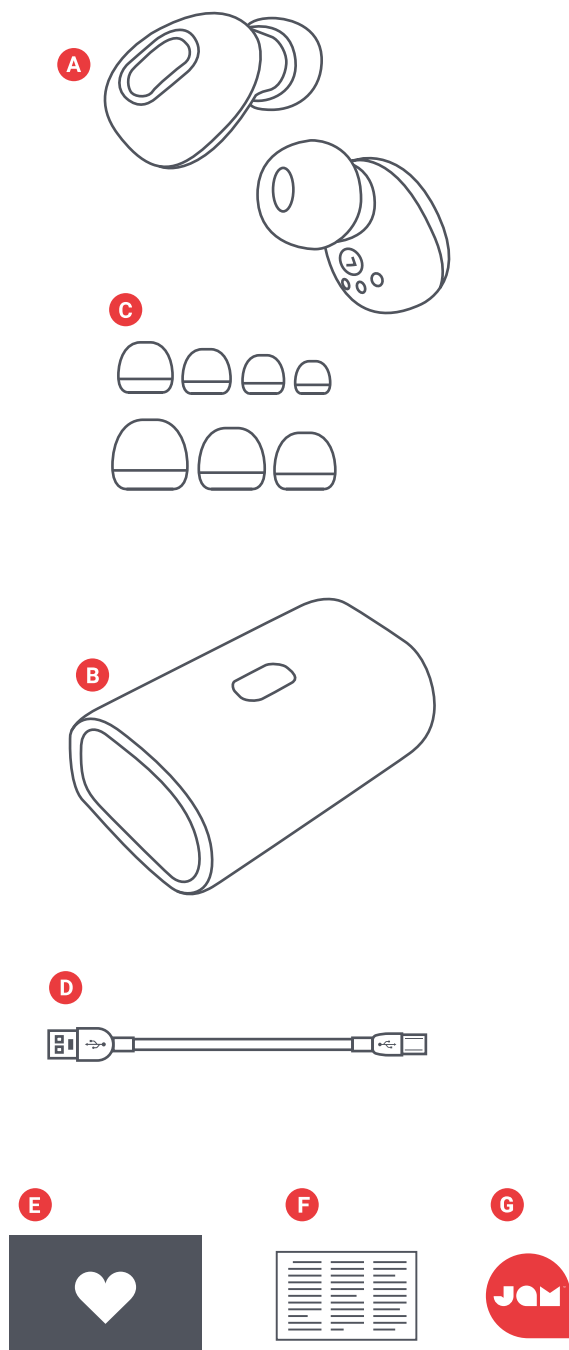

- A – 2 fülhallgató
- B – Hordozható töltőtok
- C – Különböző fülcsúcsok
- D – Micro USB-kábel
- E – Üdvözlő kártya
- F – Jognyilatkozat
- G – Jam matrica

VEZÉRLŐK

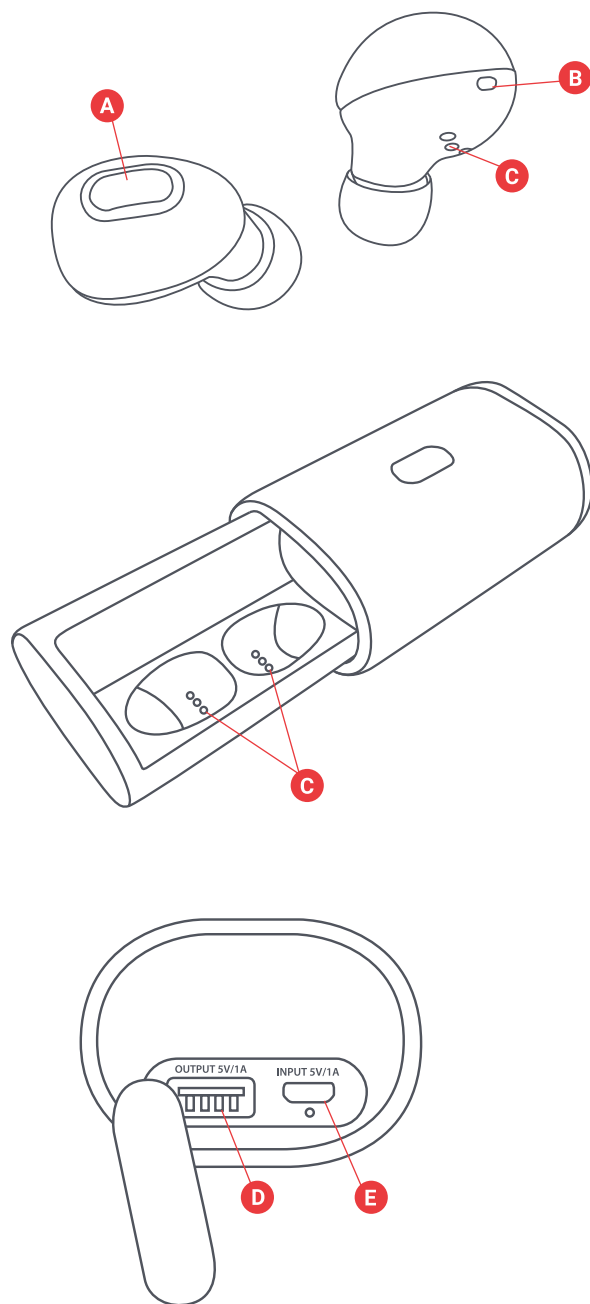

- A – Bekapcsoló/kikapcsoló/lejátszás/ szünet gomb
- B – Fülhallgató státuszkijelző
- C – Fülhallgató töltő érintkezők
- D – USB töltő dokk - az okos készüléke töltéséhez
- E – Micro USB töltő dokk - a hordozható tok töltéséhez

BEÁLLÍTÁS

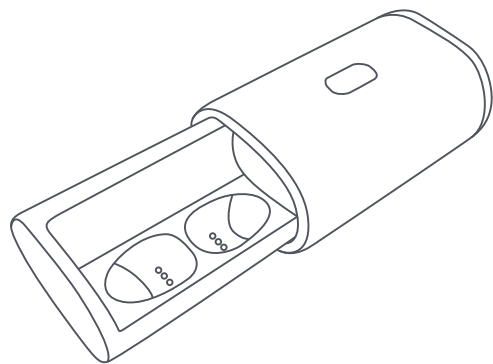

FÜLHALLGATÓK TÖLTÉSE

A fülhallgatók töltéséhez helyezze őket a hordozható tokba. A piros LED-ek jelzik, hogy töltődnek. Ha a piros LED-ek nem jelennek meg, amikor a tokba helyezi a fülhallgatókat, igazítson rajtuk, hogy biztosan illeszkedjenek a töltő érintkezőkkel. Teljes feltöltődéskor a LED-ek kikapcsolnak.

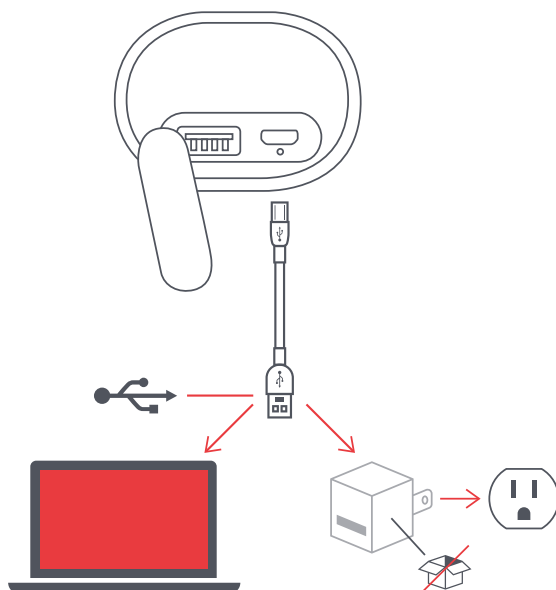

HORDOZHATÓ TOK TÖLTÉSE

Csatlakoztassa a micro USB-kábel kisebb végét a micro USB-dokkba, amely a tok jobb oldalán található. A tokon lévő LED töltéskor folyamatos piros fénnel világít. Amikor a hordozható tok teljesen feltöltődött, a LED kikapcsol.

CSATLAKOZTASSA MINDKÉT FÜLHALLGATÓT

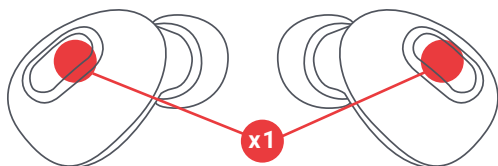

ELSŐ LÉPÉS – A FÜLHALLGATÓK BEKAPCSOLÁSA

A fülhallgatók automatikusan bekapcsolnak a hordozható töltőtokból való kivételkor. Ha manuálisan kell bekapcsolnia őket, ezt a „lejátszás/szünet” gomb egyszeri gyors lenyomásával teheti meg mindkét fülhallgatón.

MÁSODIK LÉPÉS – A FÜLHALLGATÓK EGYMÁSHOZ CSATLAKOZTATÁSA

Amikor kivesszi a fülhallgatókat a tokból, azok automatikusan szinkronizálódnak egymáshoz, és a LED-ek folyamatos kék fénnel világítanak 5 másodpercig.

Ekkor a fülhallgatók beállnak párosítási üzemmódba, és megkezdik a Bluetooth készülék keresését, és a LED-ek gyorsan kékén villognak.

Ha a fülhallgatók nem szinkronizálódnak automatikusan egymáshoz, kérjük, ellenőrizze, hogy azok feltöltött és bekapcsolt állapotban vannak.

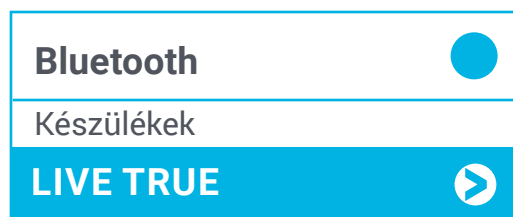

HARMADIK LÉPÉS - CSATLAKOZTATÁS A KÉSZÜLÉKHEZ

Engedélyezze a Bluetooth funkciót a készülékén. A Bluetooth menüből válassza a „Live True” opciót. Amikor a készülék és a „Live True” csatlakozott, hangjelzést fog hallani. Ez azt jelenti, hogy a párosítás befejeződött.

EGY FÜLHALLGATÓ CSATLAKOZTATÁSA

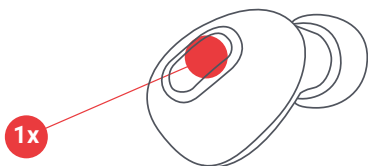

Monó hangzás érdekében csak egy fülhallgatót csatlakoztasson. Ez nagyszerű lehetőség, ha mind a környezetét, mind a zenét egyszerre szeretné hallani.

ELSŐ LÉPÉS - EGY FÜLHALLGATÓ BEKAPCSOLÁSA

A fülhallgató automatikusan bekapcsol a hordozható töltőtokból való kivételkor. Ha manuálisan szeretné bekapcsolni, nyomja meg egyszer gyorsan a „lejátszás/szünet” gombot a fülhallgatón.

Megjegyzés: Csak egy fülhallgatóhoz való csatlakoztatáshoz csak egy fülhallgató legyen bekapcsolva.

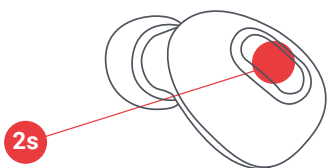

MÁSODIK LÉPÉS - PÁROSÍTÁSI ÜZEMMÓD

Miután a fülhallgatót bekapcsolta, várjon 5 másodpercig; a LED pirosan és kéken villog. Ez azt jelzi, hogy a fülhallgatója egyedüli párosítási üzemmódban van a készülékével.

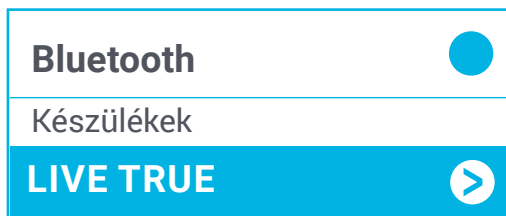

VAGY

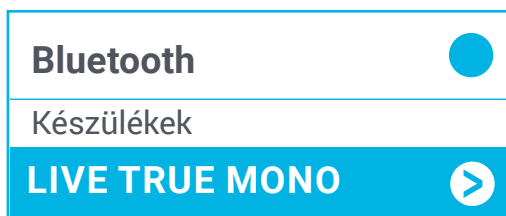

HARMADIK LÉPÉS - CSATLAKOZTATÁS A KÉSZÜLÉKHEZ

Engedélyezze a Bluetooth funkciót a készülékén. A Bluetooth menüből válassza a „Live True” opciót. Amikor a készülék és a „Live True Mono” csatlakozott, hangjelzést fog hallani. Ez azt jelenti, hogy a párosítás befejeződött.

Megjegyzés: Csak egy fülhallgató használatakor bekapcsolhatja a másik fülhallgatót és visszaállhat sztereó hangzásra. Lehet, hogy újra kell csatlakoztatnia a készülékét a Bluetooth menüből.

FÜLHALLGATÓK KIKAPCSOLÁSA

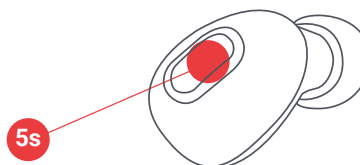

A fülhallgatók kikapcsolásához helyezze vissza a fülhallgatókat a tokba, vagy nyomja le és tartsa lenyomva a „lejátszás/szünet” gombot a fülhallgatókon 5 másodpercig.

TARTALÉK AKKUMULÁTOR HASZNÁLATA

Csatlakoztassa a készülék USB töltőkábelét a hordozható töltőtokra, majd az okos készülékére. Feltöltött akkumulátorral az utazótok akár 15 alkalommal is fel tudja tölteni a fülhallgatókat, illetve egyszeri teljes töltésre elegendő a legtöbb okostelefonhoz.

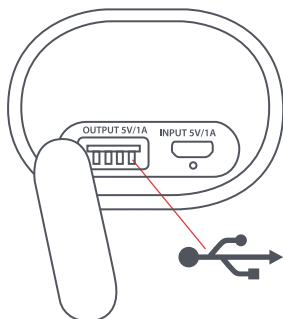

Megjegyzés: Az USB töltő teljesítmény besorolása 5VDC, 1.0A. Egyes készülékeken - például táblagépeken - nem biztos, hogy megtörténik a töltés, vagy csak lassan töltődnek. Kérdezze meg a készüléke gyártóját a töltés követelményeiről.

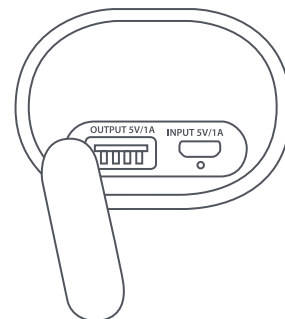

LED KIJELZŐK

FÜLHALLGATÓK A TÖLTŐTOKBAN

Folyamatos piros	Töltés
LED kialszik	Töltés befejezve

HORDOZHATÓ TÖLTŐTOK

Folyamatos kék	Fülhallgatók töltése
Folyamatos piros	Töltés
LED kialszik	Töltés befejezve

FÜLHALLGATÓK HASZNÁLAT KÖZBEN

Villogó piros/kék	Fülhallgatók szinkronizálási üzemmódban egymással
Gyorsan villogó kék	Fülhallgatók párosítási üzemmódban a készülékkel
Villogó kék 5 másodpercenként	Párosítva a készülékkel

FÜLHALLGATÓ MONÓ HASZNÁLAT KÖZBEN

Villogó piros/kék	Fülhallgató párosítási üzemmódban a készülékkel
Villogó kék 5 másodpercenként	Párosítva a készülékkel

HIBAKERESÉS

1. Csatlakoztassa a töltőtöket egy USB adapterre és töltse a tokot 3 órán át. Ellenőrizze, hogy a piros töltési fény világít-e. Amikor a fény kialszik, a tok teljesen feltöltődött.
2. Illessze a fülhallgatókat a töltőtokba. Ellenőrizze a fülhallgatókat és győződjön meg arról, hogy a piros töltési fény világít. Amikor a fülhallgatók teljesen feltöltődtek, a piros fények kialszanak.
3. Kapcsolja ki a Bluetooth opciót a készüléken.
4. Vegye ki mindkét fülhallgatót a töltőtokból.

ALAPFUNKCIÓK

ZENE

Lejátszás/Szünet	Nyomja meg egyszer bármelyik lejátszás/szünet gombot
------------------	--

HÍVÁSOK

Hívás fogadása	Nyomja meg egyszer bármelyik lejátszás/szünet gombot
Hívás elutasítása	Nyomja meg és tartsa lenyomva bármelyik lejátszás/szünet gombot 2 másodpercig
Hívás befejezése	Nyomja meg egyszer bármelyik lejátszás/szünet gombot
Második bejövő hívás fogadása	Nyomja meg egyszer bármelyik lejátszás/szünet gombot
Második bejövő hívás elutasítása	Használja a telefon billentyűzetét

Megjegyzés: Telefonhívások, FaceTime és Siri csak egy fülhallgatóban hallatszik (monó). Ha sztereó módban használja a fülhallgatókat, azok automatikusan monó módba kapcsolnak, miután a hívást elfogadta vagy Sirit aktiválta.

EGYÉB

Siri/Google asszisztens aktiválása	Kétszer gyorsan nyomja meg bármelyik lejátszás/szünet gombot
Fülhallgatók akkumulátor szintjének ellenőrzése	Nézzze meg az okostelefonon
Fülhallgató kikapcsolása	Nyomja meg és tartsa lenyomva a lejátszás/szünet gombot 5 másodpercig

5. A fülhallgatóknak automatikusan egymáshoz kell szinkronizálniuk a bekapcsolást követően. A LED-ek lassan kék fényrel villognak és folyamatos kék fényrel világítanak 5 másodpercig, miután a fülhallgatók egymáshoz csatlakoztak.
6. Kapcsolja be a Bluetooth opciót a készüléken.
7. Párosítsa a „Live True” opcióhoz.

JOGI TÁJÉKOZTATÁS

HASZNÁLAT ELŐTT OLVASSON EL MINDEN UTASÍTÁST, ÉS ŐRIZZE MEG EZEKET AZ UTASÍTÁSOKAT KÉSŐBBI HIVATKOZÁS CÉLJÁBÓL.

GARANCIA – UK ÉS EURÓPA

A JAM a vásárlástól számított 2 évre szavatolja, hogy a termék mentes anyagi és gyártási hibáktól. Ez a garancia nem terjed ki azokra a károokra, amelyek oka helytelen használat vagy visszaélés; baleset; engedély nélküli tartozék felszerelése; a termék átalakítása; vagy bármely olyan körülmény, amely a JAM hatáskörén kívül esik. Az EU-ban forgalmazza az FKA Brands Ltd, Somerhill Business Park, Tonbridge, TN11 0GP, UK. E-mail: support.row@fkabrands.com.

FONTOS BIZTONSÁGI UTASÍTÁSOK

HASZNÁLAT ELŐTT OLVASSON EL MINDEN UTASÍTÁST

FIGYELMEZTETÉS: Felelősséggel hallgasson. A halláskárosodás megelőzése érdekében győződjön meg róla, hogy a készülékét lehalkította, mielőtt a fejhallgatót csatlakoztatja. Miután a fejhallgatót a füleire helyezte, fokozatosan hangosítsa fel a készüléket, amíg a kellemes lejátszási hangerőt el nem éri.

- A terméket kizárólag a rendeltetési céljára használja, a jelen kézikönyvben leírtak szerint. Ne használjon a Jam által nem javasolt tartozékokat.
- A Jam nem felel okostelefonok, iPod/MP3 lejátszók, vagy bármely más készülék károsodásáért.
- Ne helyezze vagy tárolja a terméket olyan helyen, ahonnan leeshet, vagy fürdőkádba, vagy mosdóba eshet.
- Ne helyezze vagy dobja vízbe vagy más folyadékba.
- Nem gyermekek általi használatra. EZ NEM JÁTÉK.
- Soha ne üzemeltesse a terméket, ha sérült a vezeték, csatlakozó, kábel, vagy kábelvédő.
- Felforrósodott felületektől tartsa távol.
- Kizárólag száraz felületekre tegye. Ne helyezze víztől vagy tisztítószerrel nedves felületre.

FIGYELMEZTETÉS: A termék belső, nem cserélhető lítium akkumulátort tartalmaz. Kérjük, hogy azt a helyi, állami, tartományi, és hazai útmutatásoknak megfelelően ártalmatlanítsa. Az akkumulátorokat (akkumulátor csomagot vagy beszerelt akkumulátorokat) ne tegye ki túlzott hőhatásnak, például napfénynek, tűznek, vagy hasonlóknak.

AKKUMULÁTOR CSERÉJE

A fejhallgatót újra tölthető akkumulátort tartalmaz, amely rendeltetése szerint a termék teljes élettartamára szolgál. Abban a valószínűtlen esetben, ha az akkumulátor cseréje lenne szükséges, kérjük, forduljon a Vevőszolgálathoz, ahol részleteket kaphat a garanciális és garancián túli akkumulátor csereszolgáltatásról. A termék apró alkatrészeket tartalmaz, amelyek fulladásveszélyt jelenthetnek kisgyermekek számára.

FIGYELEM: A termék bármely szervizelését kizárólag az arra feljogosított Jam Audio szervizmunkatárs végezheti. A teljes felhasználói útmutatóhoz és a termék regisztrációjához látogasson a következő weboldalakra: www.jamaudio.com (USA), canada.jamaudio.com (Kanada), vagy uk.jamaudio.com/instructionbooks (UK).

 Esetleges halláskárosodás megelőzése érdekében hallgasson nagy hangerővel hosszú ideig.



WEEE MAGYARÁZAT

Ez a megjelölés azt jelzi, hogy a terméket nem szabad egyéb háztartási hulladékkal együtt ártalmatlanítani az EU területén. Az ellenőrizetlen hulladékártalmatlanítás által esetlegesen okozott környezet vagy emberi egészség károsodásának elkerülése érdekében felelősséggel használtsa újra, hogy elősegítse az anyagi erőforrások fenntartható újrahasznosítását.



AKKUMULÁTOR IRÁNYELV

Ez a jelölés azt jelzi, hogy az akkumulátorokat nem szabad a háztartási hulladékban ártalmatlanítani, mert olyan anyagokat tartalmaz, amelyek ártalmasak lehetnek a környezetre és az egészségre. Kérjük, az akkumulátorokat az arra kijelölt gyűjtési helyeken ártalmatlanítsa.

Az FKA Brands Ltd, ezúton kijelenti, hogy ez a rádiókészülék megfelel a 2014/53/EU számú Irányelv alapkövetelményeinek és egyéb vonatkozó rendelkezéseinek. A Megfelelőségi Nyilatkozat egy példányra hozzáférhető az uk.jamaudio.com/DoC címen.

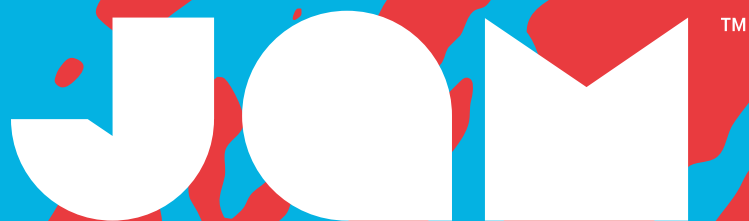

Live True

HX-EP900 BKB/CS/GY/BL
Livro de instruções.

CONTEÚDO

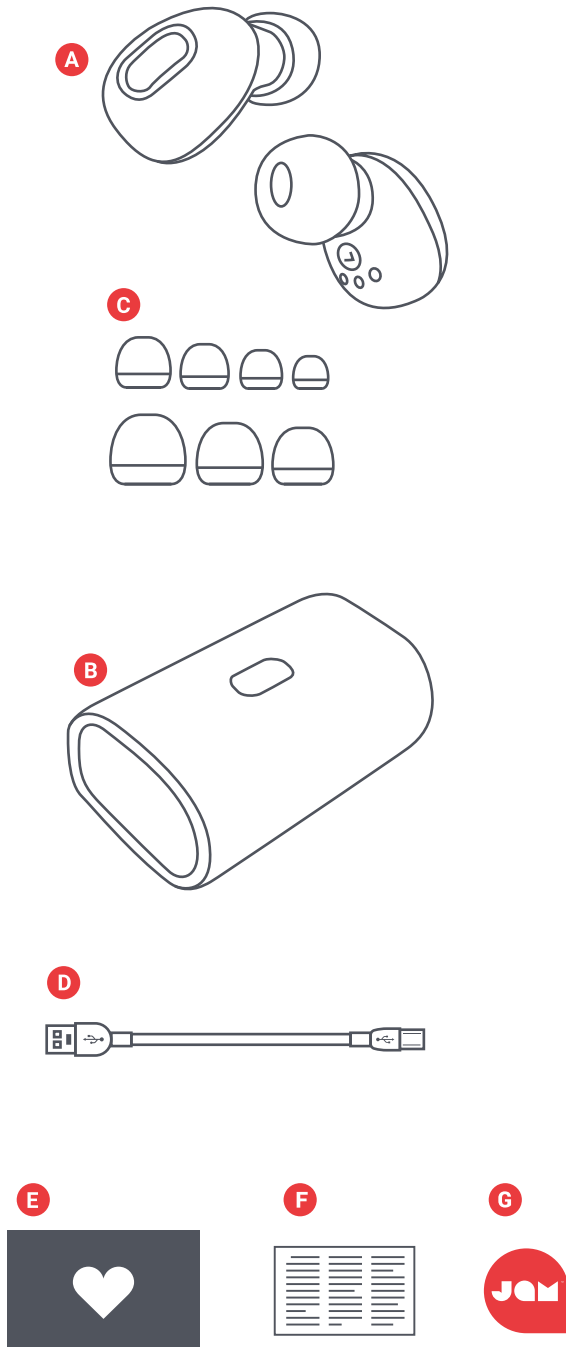

- A – 2 fones de ouvido
- B – Case de carregamento portátil
- C – Pontas do fone sortidas
- D – Cabo micro USB
- E – Cartão de boas-vindas
- F – Cartão jurídico
- G – Adesivo Jam

CONTROLES

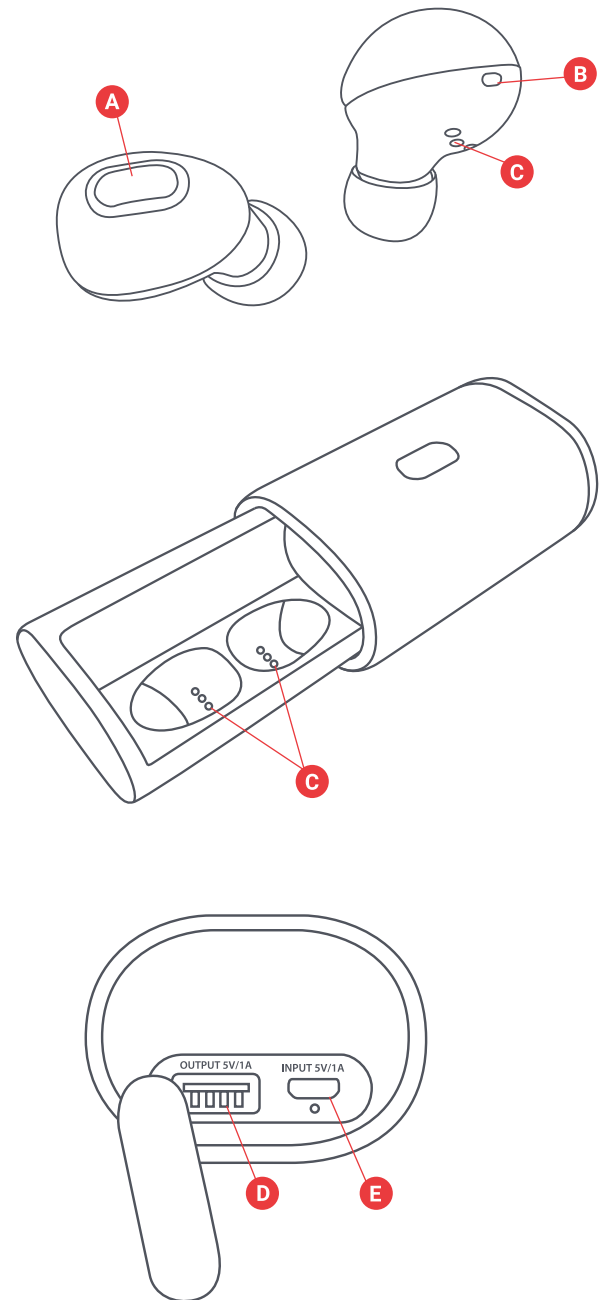

- A – Botão liga/desliga/reproduzir/pausar
- B – Luz de status do fone de ouvido
- C – Contatos de carregamento do fone
- D – Porta de carregamento USB - Para carregar o dispositivo inteligente
- E – Porta de carregamento micro USB - Para carregar o case portátil

CONFIGURAÇÃO

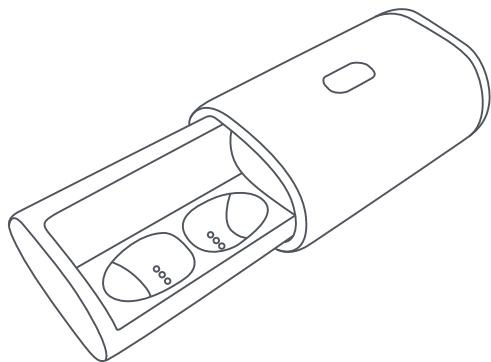

CARREGAR OS FONES DE OUVIDO

Para carregar os fones de ouvido, coloque-os no case portátil. Os LEDs vermelhos indicam que os fones de ouvido estão sendo carregados. Se os LEDs vermelhos não aparecerem quando os fones de ouvido forem colocados no case, ajuste os fones para garantir que eles estejam alinhados com os contatos de carregamento. Quando os fones de ouvido estiverem totalmente carregados, os LEDs serão desligados.

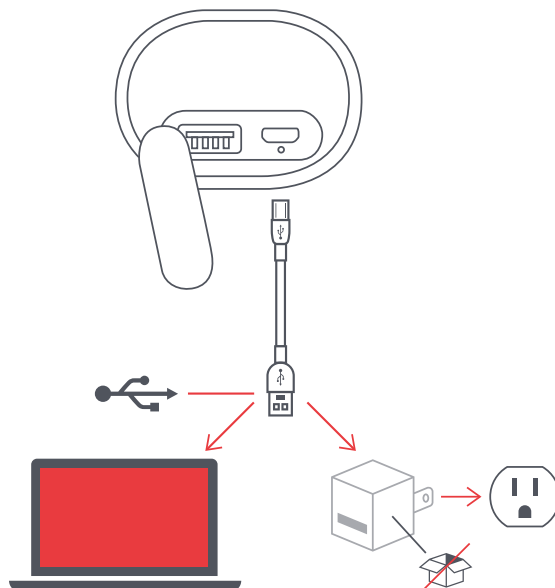

CARREGAR O CASE PORTÁTIL

Conecte a extremidade pequena do cabo micro USB à porta micro USB, localizada no lado direito do case. O LED no case ficará vermelho durante o carregamento. Quando o case portátil estiver totalmente carregado, o LED será desligado.

CONECTE OS DOIS FONES DE OUVIDO

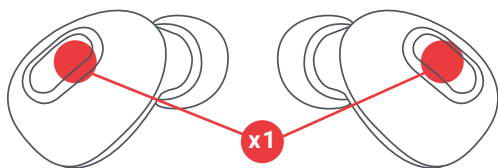

PRIMEIRA ETAPA – LIGANDO OS FONES DE OUVIDO

Seus fones de ouvido são ligados automaticamente assim que você os tira do case de carregamento portátil. Caso precise ligá-los manualmente, pressione o botão “reproduzir/pausar” uma única vez em ambos os fones.

SEGUNDA ETAPA – CONECTAR UM FONE DE OUVIDO AO OUTRO

Quando você retira os fones de ouvido do case, eles sincronizam automaticamente e os LEDs ficam azuis por cinco segundos. Os fones de ouvido entram no modo de emparelhamento e começam a procurar um dispositivo Bluetooth, e os LEDs piscam rapidamente na cor azul.

Caso a sincronização entre os fones de ouvido não ocorra de modo automático, certifique-se de que eles estão carregados e ligados.

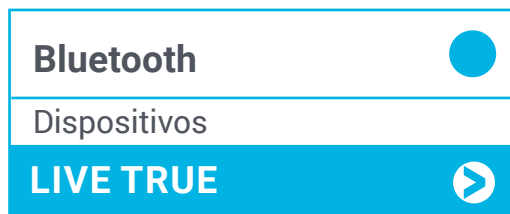

TERCEIRA ETAPA - CONEXÃO COM UM DISPOSITIVO

Ative o Bluetooth no seu dispositivo. No menu do Bluetooth, selecione “Live True”. Assim que o dispositivo e o Live True forem conectados, você ouvirá um som. Isso significa que o emparelhamento está concluído.

CONECTAR UM FONE DE OUVIDO

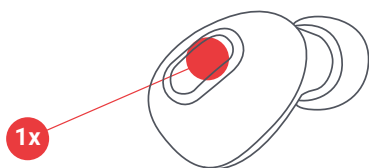

Conecte somente um fone de ouvido para ouvir em mono. Essa é uma boa opção caso você deseje ouvir o som ambiente além de música.

PRIMEIRA ETAPA – LIGAR UM FONE DE OUVIDO

Seu fone de ouvido é ligado automaticamente assim que você o tira do case de carregamento. Caso precise ligá-lo manualmente, pressione o botão “reproduzir/pausar” uma única vez no fone.

Observação: Para conectar apenas um fone de ouvido, apenas um fone deve estar ligado.

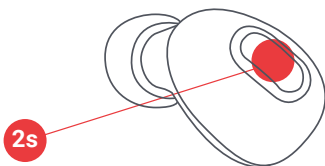

SEGUNDA ETAPA - MODO DE EMPARELHAMENTO

Depois que o fone é ligado, aguarde por cinco segundos, o LED piscará nas cores vermelho e azul. Isso indicará que seu fone de ouvido está no modo de emparelhamento individual.

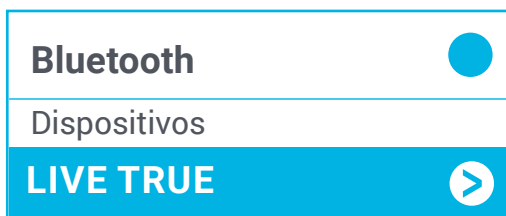

OU

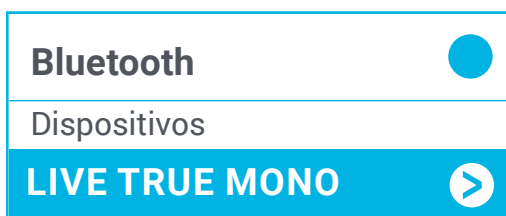

TERCEIRA ETAPA - CONEXÃO COM UM DISPOSITIVO

Ative o Bluetooth no seu dispositivo. No menu do Bluetooth, selecione “Live True” para o fone de ouvido esquerdo ou “Live True Mono” para o fone de ouvido direito. Assim que o dispositivo e o Live True forem conectados, você ouvirá um som. Isso significa que o emparelhamento está concluído.

Observação: Quando estiver usando apenas um fone de ouvido, você pode ligar o outro fone e voltar para o modo estéreo. Talvez seja necessário reconectar o fone com seu dispositivo no menu do Bluetooth.

DESLIGAR OS FONES DE OUVIDO

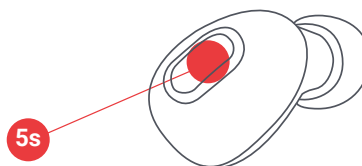

Para desligar os fones de ouvido, coloque-os na parte traseira do case ou mantenha o botão reproduzir/pausar pressionado nos fones por cinco segundos.

USO DA BATERIA DE BACKUP

Conecte o cabo de carregamento USB do seu dispositivo no case de carregamento portátil e, em seguida, no dispositivo inteligente. Com a bateria completa, o case de viagem pode recarregar os fones de ouvido até 12 vezes mais ou carregar completamente um smartphone comum.

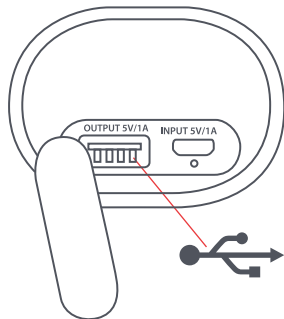

Observação: A potência de saída de carregamento USB é de 5 VCC; 1,0 A. Alguns dispositivos, como tablets, podem aparentar não carregar ou podem carregar lentamente. Consulte o fabricante do dispositivo para ver os requisitos de carregamento.

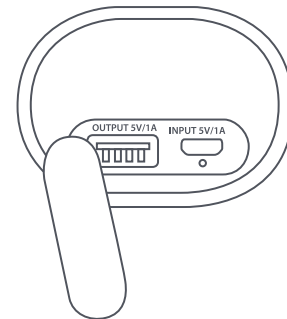

INDICADORES DE LED

FONES DE OUVIDO DO CASE DE CARREGAMENTO

Luz vermelha constante	Carregando
LED desligado	Carregamento concluído

CASE DE CARREGAMENTO PORTÁTIL

Luz azul constante	Carregando fones de ouvido
Luz vermelha constante	Carregando
LED desligado	Carregamento concluído

FONES DE OUVIDO EM USO

Luz azul piscando lentamente	Fones de ouvido em modo de sincronização um com o outro
Luz azul piscando rápido	Fones de ouvido em modo de emparelhamento com dispositivo
Luz azul piscando a cada 5 segundos	Emparelhado com dispositivo

FONES DE OUVIDO EM USO MONO

Luz piscando vermelho/azul	Fones de ouvido em modo de emparelhamento com dispositivo
Luz azul piscando a cada 5 segundos	Emparelhado com dispositivo

SOLUÇÃO DE PROBLEMAS

1. Conecte seu case de carregamento em um adaptador USB e carregue o case por três horas. Verifique se a luz de carregamento vermelha está ligada. Quando a luz não estiver mais ligada, o case estará totalmente carregado.
2. Coloque os fones de ouvido dentro do case de carregamento. Verifique os fones de ouvido e veja se a luz de carregamento vermelha está ligada. Quando os fones de ouvido estiverem completamente carregados, a luz vermelha será desligada.
3. Desligue o Bluetooth no dispositivo.
4. Tire os dois fones de ouvido de dentro do case de carregamento.

FUNÇÕES BÁSICAS

MÚSICA

Reproduzir/Pausar	Pressione o botão reproduzir/pausar uma vez
-------------------	---

CHAMADAS

Atender uma chamada	Pressione o botão reproduzir/pausar uma vez
Recursar uma chamada	Mantenha o botão reproduzir/pausar pressionado por 2 segundos
Finalizar uma chamada	Pressione o botão reproduzir/pausar uma vez
Receber uma segunda chamada	Pressione o botão reproduzir/pausar uma vez
Recusar uma segunda chamada	Use o teclado do telefone

Observação: Chamadas telefônicas, FaceTime e o aplicativo Siri só são transmitidos para um único fone (mono). Se você estiver usando os fones no modo estéreo, eles mudarão automaticamente para o modo mono assim que a chamada for aceita ou o aplicativo Siri for ativado.

OUTROS

Ativar Siri/Assistente do Google	Pressione rapidamente duas vezes o botão reproduzir/pausar
Verifique o nível de bateria dos fones de ouvido	Olhe para o smartphone
Desligue o fone de ouvido	Mantenha o botão reproduzir/pausar pressionado por 5 segundos

5. Os fones de ouvido entram no modo de sincronização automaticamente depois de ligados. Os LEDs piscarão lentamente em azul e ficarão em azul constante por 5 segundos quando os fones de ouvido forem conectados um ao outro.
6. Ligue o Bluetooth no dispositivo.
7. Faça o emparelhamento com o "Live True".

INFORMAÇÕES LEGAIS

LEIA TODAS AS INSTRUÇÕES ANTES DE USAR E GUARDE-AS PARA REFERÊNCIA FUTURA.

GARANTIA - REINO UNIDO E EUROPA

A JAM garante que este produto está livre de defeitos no material ou de fabricação por um período de 2 anos da data da compra. Esta garantia não cobre danos causados pelo uso indevido ou abuso, acidentes, a fixação de qualquer acessório não autorizado, alteração do produto, ou quaisquer outras condições que estejam além do controle da JAM. Distribuído na União Europeia pela FKA Brands Ltd, Somerhill Business Park, Tonbridge, TN11 0GP, UK. E-mail: support.row@fkabrands.com.

INSTRUÇÕES DE SEGURANÇA IMPORTANTES

LEIA TODAS AS INSTRUÇÕES ANTES DE USAR

AVISO: Escute com responsabilidade. Para evitar danos à audição, assegure-se de que o volume do dispositivo esteja baixo antes de conectar os fones de ouvido. Após colocar os fones sobre os ouvidos, aumente o volume gradualmente até que você atinja um volume que lhe permita ouvir de maneira confortável.

- Use este produto apenas para sua finalidade prevista como descrito neste manual. Não use acessórios não recomendados pela Jam.
- A Jam não é responsável por qualquer dano causado a smartphones, iPod/reprodutores de MP3 ou qualquer outro dispositivo.
- Não coloque ou armazene este produto onde ele possa cair ou ser derrubado dentro de uma banheira ou pia.
- Não coloque ou derrube na água ou em qualquer outro líquido.
- Não é para ser usado por crianças pequenas. ISTO NÃO É UM BRINQUEDO.
- Nunca opere este produto se o fio, a tomada, o cabo ou a estrutura externa estiver danificada.
- Mantenha longe de superfícies quentes.
- Apenas coloque sobre superfícies secas. Não coloque em superfícies molhadas com água ou solventes de limpeza.

AVISO: Este produto possui uma bateria de lítio interna e não substituível. Descarte de acordo com as orientações locais, estaduais e nacionais. As baterias (conjunto de baterias ou baterias instaladas) não devem ser expostas ao calor excessivo, como luz solar, fogo ou semelhante.

SUBSTITUIÇÃO DA BATERIA

Os fones de ouvido/headphones incluem uma bateria recarregável projetada para durar por toda a vida útil do produto. No caso improvável de você precisar substituir a bateria, entre em contato com o Serviço ao consumidor, que fornecerá detalhes sobre o serviço de substituição da bateria com ou sem garantia. Este produto contém partes pequenas que podem apresentar um risco de engasgamento para crianças pequenas.

CUIDADO: Todos os consertos neste produto devem ser realizados apenas pelo pessoal de assistência técnica autorizado pela Jam Audio. Para obter o guia do usuário completo e registrar o produto, acesse www.jamaudio.com (EUA), canada.jamaudio.com (Canadá) ou uk.jamaudio.com/instructionbooks (RU).

 Para evitar possíveis danos à audição, não escute em volume elevado por longos períodos.



EXPLICAÇÃO DA WEEE

Esta marcação indica que o produto não deve ser descartado com outros resíduos domésticos na UE. Para evitar possíveis danos ao meio ambiente ou à saúde humana causados pelo descarte não controlado de resíduos, recicle-os com responsabilidade para promover a reutilização sustentável dos recursos materiais.



DIRETIVA DA BATERIA

Este símbolo indica que as baterias não devem ser descartadas no lixo doméstico, pois contêm substâncias que podem ser prejudiciais ao meio ambiente e à saúde. Descarte as baterias em pontos de coleta designados.

A FKA Brands Ltd declara desta forma que este dispositivo de rádio está em conformidade com os requisitos essenciais e outras disposições relevantes da Diretiva 2014/53/UE. Uma cópia da Declaração de conformidade pode ser obtida em uk.jamaudio.com/DoC.



Live True

HX-EP900 BKB/CS/GY/BL
Kniha pokynov

OBSAH

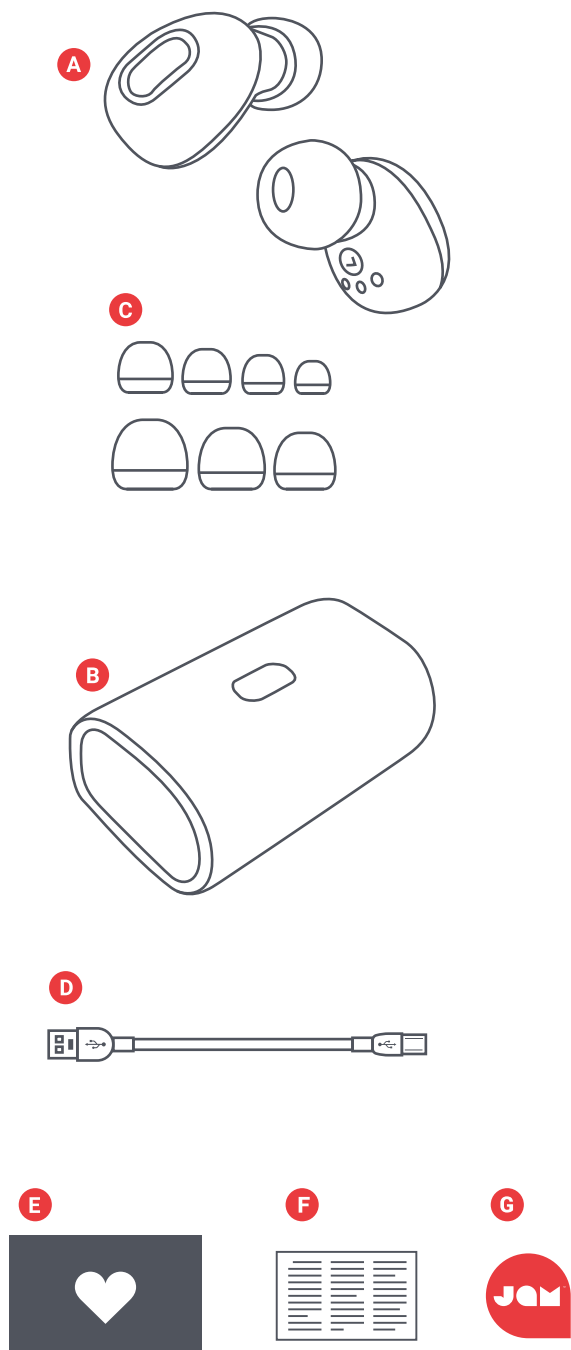

- A – 2 minislúchadlá
- B – Prenosné nabíjacie púzdro
- C – Rôzne návleky minislúchadiel
- D – Mikrokábel USB
- E – Karta na uvítanie
- F – Karta s právnickými informáciami
- G – Etiketa Jam

OVLÁDACIE PRVKY

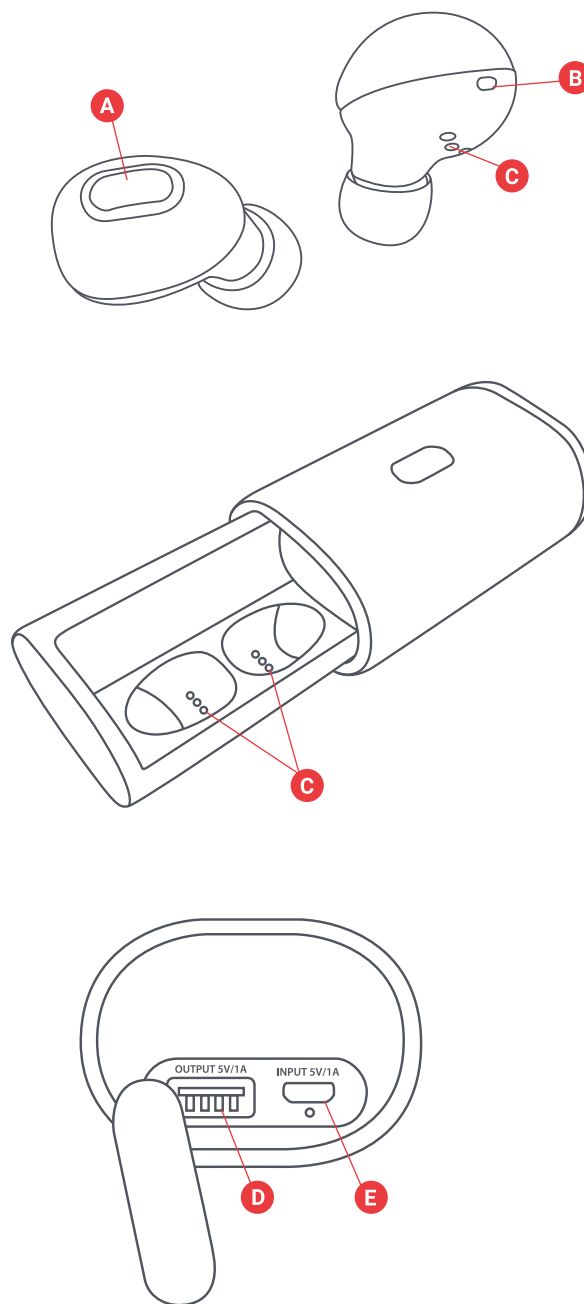

- A – Hlavný vypínač, tlačidlo prehrávania/ pozastavenia
- B – Indikátor nabitia minislúchadiel
- C – Kontakty nabíjania minislúchadiel
- D – Zásuvka nabíjania USB – na nabíjanie inteligentného zariadenia
- E – Mikrozásuvka nabíjania USB charging port – na nabíjanie prenosného púzdra

NASTAVENIE

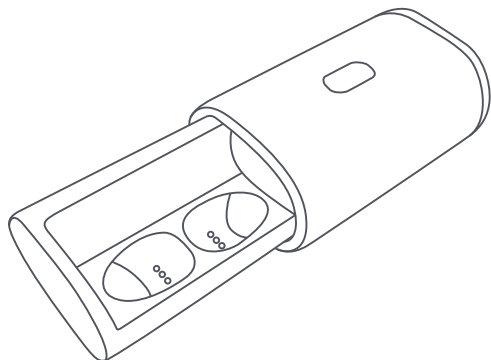

NABÍJANIE MINISLÚCHADIEL

Ak chcete nabiť minislúchadlá, vložte ich do prenosného púzdra. Červené diódy LED znázorňujú, že sa nabíjajú. Ak sa diódy LED po vložení slúchadiel do púzdra nerozsvietia na červeno, nastavte minislúchadlá tak, aby boli zarovnané s pólmi nabíjania. Po ich plnom nabití sa diódy LED vypnú.

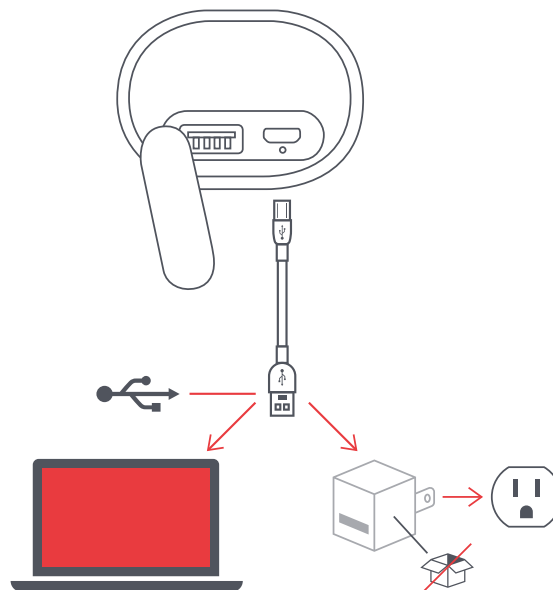

NABÍJANIE PRENOSNÉHO PÚZDRA

Zapojte malý koniec mikrokábla USB do portu mikrozásuvky USB umiestnenej na pravej strane púzdra. Pri nabíjaní sa indikátor LED na púzdre rozsvieti neperušovane na červeno. Po plnom nabití púzdra sa dióda LED vypne.

PRIPOJENIE OBOCH SLÚCHADIEL

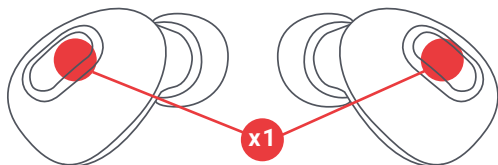

KROK Č. 1 – ZAPNUTIE MINISLÚCHADIEL

Minislúchadlá sa automaticky zapnú pri vybratí z prenosného nabíjacieho púzdra. Ak ich potrebujete zapnúť manuálne, môžete raz na oboch slúchadlách rýchlo stlačiť tlačidlo „prehrávanie / pozastavenie“.

KROK Č. 2 – VZÁJOMNÉ PREPOJENIE MINISLÚCHADIEL

Keď vytiahnete slúchadlá z púzdra, automaticky sa navzájom prepoja a diódy LED budú rýchlo blikať na modro. Minislúchadlá potom prejdú do párového režimu a začnú vyhľadávať zariadenia Bluetooth, pričom diódy LED budú rýchlo blikať na modro.

Ak sa vaše minislúchadlá nezosynchronizujú navzájom automaticky, skontrolujte, prosím, či sú nabité a zapnuté.

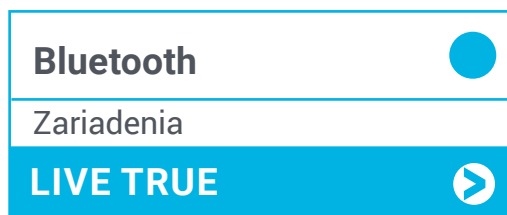

KROK Č. 3 – PRIPOJENIE NA ZARIADENIE

Zapnite Bluetooth na svojom zariadení. V ponuke Bluetooth vyberte „Live True“. Keď sa prepojí zariadenie a Live True, budete počuť tón. To znamená že párovanie sa dokončilo.

PRIPOJENIE 1 MINISLÚCHDIA

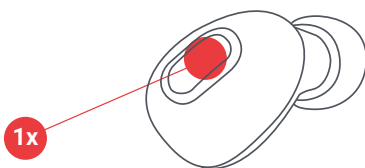

Pre mono zvuk pripojte len 1 minislúchadlo. To je výborná voľba, ak chcete okrem hudby počuť aj svoje okolie.

KROK Č. 1 – ZAPNUTIE 1 MINISLÚCHADLA

Keď vytiahnete slúchadlo z prenosného nabíjacieho púzdra, automaticky sa zapne. Ak ho potrebujete manuálne zapnúť, môžete raz krátko stlačiť tlačidlo „prehrávanie / pozastavenie“ na minislúchadle.

Poznámka: Ak chcete pripojiť len 1 minislúchadlo, musíte mať zapnuté len 1 minislúchadlo.

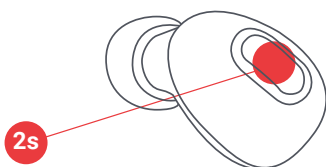

KROK Č. 2 - PÁROVÝ REŽIM

Akonáhle je minislúchadlo zapnuté, vyčkajte 5 sekúnd a dióda LED bude blikať na červeno a modro. To znamená, že minislúchadlo je v režime jedného páru.

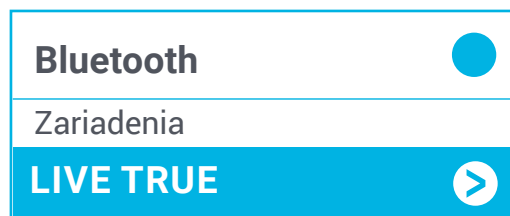

ALEBO

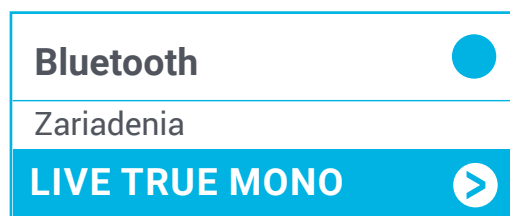

KROK Č. 3 - PRIPOJENIE NA ZARIADENIE

Zapnite Bluetooth na svojom zariadení. V ponuke Bluetooth vyberte podľa toho, ku ktorému minislúchadlu ste pripojení, buď „Live True“ pre ľavé minislúchadlo alebo „Live True Mono“ pre pravé minislúchadlo. Keď sa prepojí zariadenie a Live True, budete počuť tón. To znamená že párovanie sa dokončilo.

Poznámka: Keď používate len 1 minislúchadlo, môžete zapnúť druhé minislúchadlo a vrátiť sa späť na stereo zvuk. Nemusíte sa prepájať na svoje zariadenie znova z ponuky Bluetooth.

VYPNUTIE MINISLÚCHADIEL

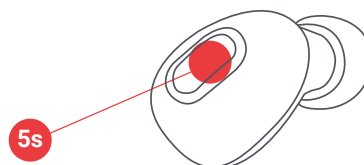

Ak chcete minislúchadlá vypnúť, vložte ich späť do púzdra alebo stlačte a podržte tlačidlo „prehrávanie / pozastavenie“ na minislúchadlách na 5 sekúnd.

POUŽITIE ZÁLOŽNEJ BATÉRIE

Zapojte nabíjací kábel USB zariadenie do prenosného nabíjacieho púzdra a potom do inteligentného zariadenia. S plne nabitou batériou vám cestovné púzdro dokáže nabiť batérie minislúchadiel až 15 krát alebo vám poskytne jedno plné nabitie pre typický smartfón.

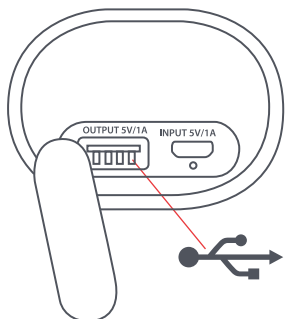

Poznámka: Výstupné hodnoty napájania USB sú 5 V jednosmerného prúdu, 1 A. Môže sa stať, že niektoré zariadenia, ako napríklad tablety, sa nebudú nabíjať alebo sa budú nabíjať pomaly. V tom prípade zistite, aké sú nabíjacie požiadavky výrobcu zariadenia.

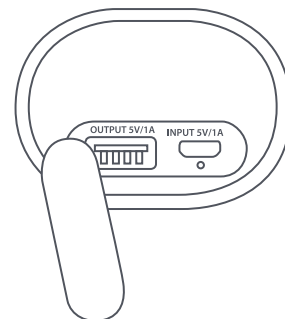

INDIKÁTORY LED

MINISLÚCHADÁ V NABÍJACOM PÚZDRE

Neprerušovaná červená	Nabíjanie
Indikátor LED vypnutý	Nabíjanie dokončené

PRENOSNÉ NABÍJACIE PÚZDRO

Neprerušovaná modrá	Nabíjanie minislúchadiel
Neprerušovaná červená	Nabíjanie
Indikátor LED vypnutý	Nabíjanie dokončené

MINISLÚCHADLÁ V PREVÁDZKE

Pulzujúca modrá	Minislúchadlá v synchronnom režime vzájomne
Rýchlo blikajúca modrá	Minislúchadlá v párovom režime so zariadením
Modré blikanie každých 5 sekúnd	Spárované so zariadením

MINISLÚCHADLÁ V MONO PREVÁDZKE

Blikajúca červená / modrá	Minislúchadlá v párovom režime so zariadením
Modré blikanie každých 5 sekúnd	Spárované so zariadením

ODSTRAŇOVÁNIE PORÚCH

1. Pripojte nabíjacie púzdro do adaptéra USB a nabíjajte púzdro 3 hodiny. Skontrolujte, či svieti červený indikátor nabíjania. Keď indikátor prestane svietiť, púzdro je plne nabité.
2. Uložte minislúchadlá do nabíjacieho púzdra. Skontrolujte minislúchadlá, aby sa potvrdilo, že červený indikátor nabíjania svieti. Keď sú minislúchadlá plne nabité, červené indikátory prestanú svietiť.
3. Vypnite Bluetooth na zariadení.

ZÁKLADNÉ FUNKCIE

HUBDA

Prehrávanie / pozastavenie	Stlačte raz ktorékoľvek tlačidlo prehrávanie / pozastavenie
----------------------------	---

HOVORY

Prijatie hovoru	Stlačte raz ktorékoľvek tlačidlo prehrávanie / pozastavenie
Odmietnite hovor	Stlačte raz ktorékoľvek tlačidlo prehrávanie / pozastavenie na 2 sekundy
Ukončenie hovoru	Stlačte raz ktorékoľvek tlačidlo prehrávanie / pozastavenie
Prijatie druhého prichádzajúceho hovoru	Stlačte raz ktorékoľvek tlačidlo prehrávanie / pozastavenie
Odmietnutie druhého prichádzajúceho hovoru	Použite klávesnicu smartfónu

Poznámka: Telefónne hovory, FaceTime a Siri sú počuteľné iba cez 1 slúchadlá (mono). Ak používate stereofónne slúchadlá stereofónne, automaticky sa prepnú na mono po prijatí hovoru alebo aktivácii Siri.

INÉ

Aktivácia Siri / Google Assistant	Stlačte rýchlo dva krát ktorékoľvek tlačidlo prehrávanie / pozastavenie
Skontrolujte úroveň nabitia minislúchadiel	Pozrite smartfón
Vypnite minislúchadlo	Stlačte a podržte tlačidlo prehrávanie / pozastavenie na 5 sekúnd

4. Vyberte obe minislúchadlá z nabíjacieho púzdra.
5. Slúchadlá by sa mali automaticky synchronizovať po zapnutí. Indikátory LED budú pulzovať na modro a rozsvieti sa neprerušovane na 5 sekúnd, keď sa minislúchadlá vzájomne prepoja.
6. Zapnite Bluetooth na zariadení.
7. Spárujte ho s „Live True“.

PRÁVNE INFORMÁCIE

PRED POUŽITÍM SI PREČÍTAJTE VŠETKY POKYNY A ULOŽTE TIETO POKYNY PRE BUDÚCE POUŽITIE.

ZÁRUKA - SPOJENÉ KRÁĽOVSTVO A EURÓPA

Spoločnosť JAM zaručuje, že tento výrobok nebude mať chyby materiálu a spracovania po dobu 2 rokov od dňa zakúpenia. Táto záruka sa nevzťahuje na škody spôsobené nesprávnym použitím alebo zneužitím, nehodou, pripojením akéhokoľvek neoprávneného príslušenstva, zmenou výrobku alebo akýmkoľvek inými stavmi, ktoré sú mimo kontroly spoločnosti JAM. Distribútorom v EU je spoločnosť FKA Brands Ltd, Somerhill Business Park, Tonbridge, TN11 0GP, Spojené kráľovstvo. Email: support.row@fkabrands.com.

DÔLEŽITÉ BEZPEČNOSTNÉ POKYNY

VŠETKY POKYNY SI PREČÍTAJTE PRED POUŽITÍM.

VAROVANIE: Počúvajte zodpovedne. Aby ste predišli poškodeniu sluchu, uistite sa, že pred pripojením slúchadiel je hlasitosť vášho prístroja znížená. Po nasadení slúchadiel na uši postupne zvyšujte hlasitosť, kým nedosiahnete pohodlného počúvania.

- Tento výrobok používajte iba na určený zámer, ako je opísaný v tejto príručke. Nepoužívajte príslušenstvo neodporúčané spoločnosťou Jam.
- Spoločnosť Jam nezodpovedá za škody spôsobené použitím smartfónov, prehrávačov iPod/MP3 alebo inými zariadeniami.
- Neumiestňujte ani neskladujte tento výrobok tam, kde by mohol spadnúť alebo byť pustený do vane alebo umývadla.
- Nevkladajte ani nenechajte spadnúť do vody alebo inej kvapaliny.
- Nenechajte používať detmi. **TOTO NIE JE HRAČKA.**
- Nikdy nepoužívajte tento výrobok, ak má poškodený elektrický kábel, zástrčku, vedenie alebo kryt.
- Uchovávajte mimo horúce povrchy.
- Umiestňujte iba na suché povrchy. Neumiestňujte na povrch zvlhnutý vodou alebo čistiacimi prostriedkami.

VAROVANIE: Tento výrobok má vnútornú, nevymeniteľnú lítiovú batériu. Zlikvidujte v súlade s miestnymi, národnými, regionálnymi a štátnymi predpismi. Batérie (akumulátory alebo zabudované batérie) sa nesmú vystavovať nadmerným teplotám napr. slnečnému žiareniu, ohňu a pod.

VÝMENA BATÉRIE

Vaše slúchadlá obsahujú nabíjateľnú batériu navrhnutú tak, aby vydržala počas celej životnosti výrobku. V nepravdepodobnom prípade, keď by ste potrebovali vymeniť batériu, kontaktujte zákaznícku službu, ktorá vám poskytne podrobnosti o záručnej a mimo záručnej výmene batérie. Tento výrobok obsahuje malé časti, ktoré môžu predstavovať nebezpečenstvo udusení pre malé deti.

UPOZORNENIE: Všetka údržba tohto výrobku musí byť vykonávaná len autorizovaným servisným personálom spoločnosti Jam Audio. Pre úplnú používateľskú príručku a registráciu produktu navštívte www.jamaudio.com (USA), alebo canada.jamaudio.com (Kanada), alebo uk.jamaudio.com/instructionbooks (UK).



Aby ste predišli možnému poškodeniu sluchu, nepočúvajte dlhšiu dobu na vysokej hlasitosti.



OBJASNENIE OEEZ

Toto označenie znamená, že tento výrobok nesmie byť likvidovaný spolu s iným domovým odpadom v celej EÚ. Aby sa predišlo možnému poškodeniu životného prostredia alebo ľudského zdravia v dôsledku nekontrolovaného zneškodňovania odpadu, zodpovedne ho recyklujte na podporu udržateľného opätovného využitia materiálových zdrojov.



SMERNICA O BATÉRIÁCH

Tento symbol znamená, že batérie nesmú byť zlikvidované spolu s domovým odpadom, pretože obsahujú látky, ktoré môžu poškodzovať životné prostredie a zdravie. Batérie zlikvidujte na určených zberných miestach.

FKA Brands Ltd týmto vyhlasuje, že toto rádiové zariadenie spĺňa základné požiadavky a ďalšie príslušné ustanovenia smernice 2014/53/EÚ. Kópiu vyhlásenia o zhode môžete získať na adrese uk.jamaudio.com/DoC.

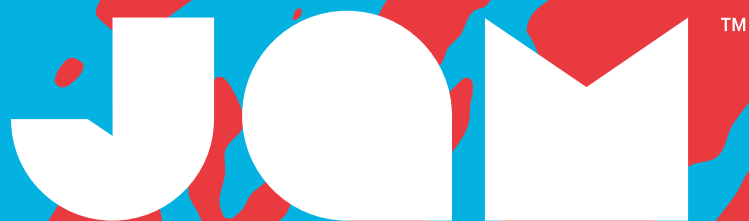

Live True

HX-EP900 BKB/CS/GY/BL
Manual de instrucțiuni

CONȚINUT

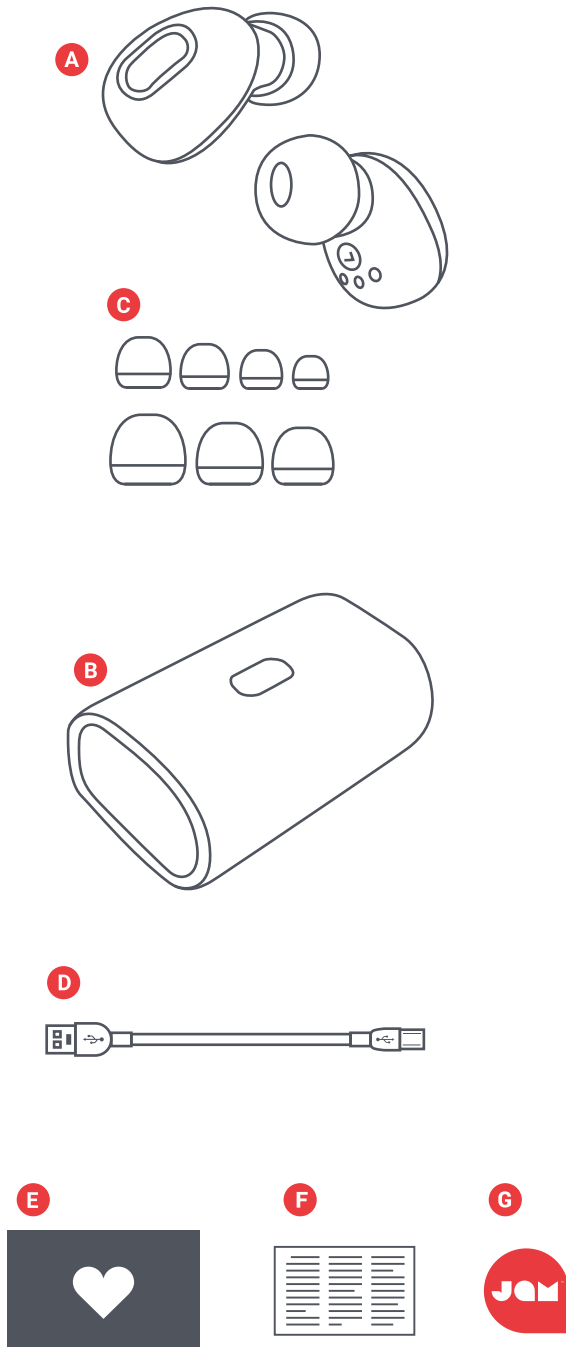

- A – 2 mini-căști
- B – Acumulator portabil
- C – Capace auriculare asortate
- D – Cablu micro USB
- E – Fișă introductivă
- F – Fișă juridică
- G – Autocolant Jam

COMENZI

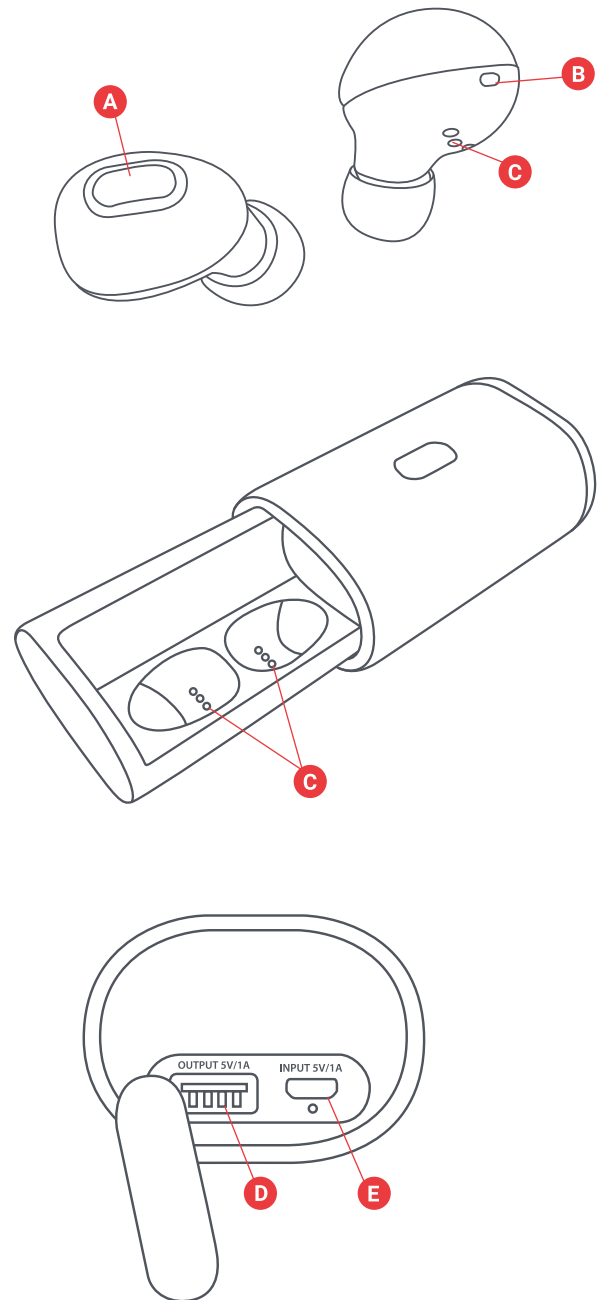

- A – Buton de pornire/oprire sau redare/pauză
- B – Lumină de stare a mini-căștilor
- C – Contacte de încărcare a mini-căștilor
- D – Port de încărcare USB – pentru a încărca dispozitivul smart
- E – Port încărcare micro USB – pentru a încărca acumulatorul portabil

INSTALARE

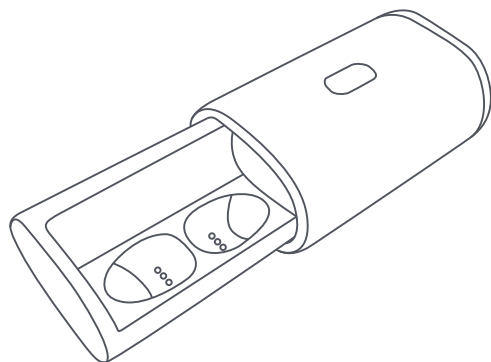

ÎNCĂRCAREA MINI-CĂȘTILOR

Pentru a încărca mini-căștile, plasați-le în acumulatorul portabil. Aprinderea LED-urilor în roșu indică faptul că acestea se încarcă. Dacă LED-urile nu se aprind în roșu la momentul plasării în acumulator, aranjați mini-căștile pentru a le alinia cu contactele de încărcare. La finalizarea încărcării, LED-urile se vor stinge.

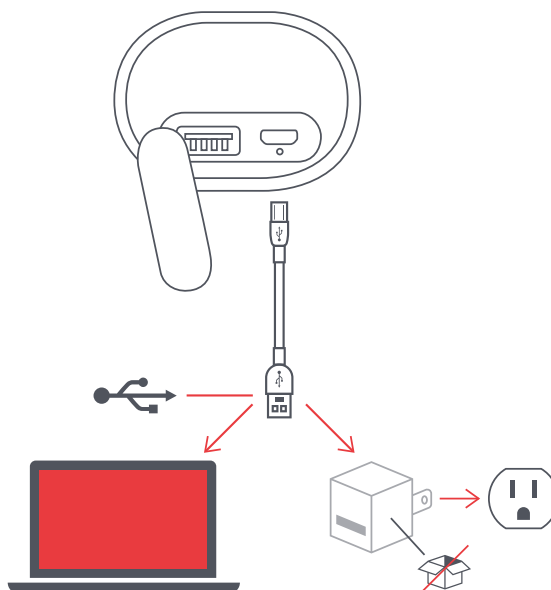

ÎNCĂRCAREA ACUMULATORULUI PORTABIL

Conectați capătul mic al cablului micro USB la portul micro USB, aflat în partea dreaptă a acumulatorului. LED-ul acumulatorului va lumina continuu în roșu în timpul încărcării. La finalizarea încărcării acumulatorului portabil, LED-ul se va stinge.

CONECTAREA AMBELOR MINI-CĂȘTI

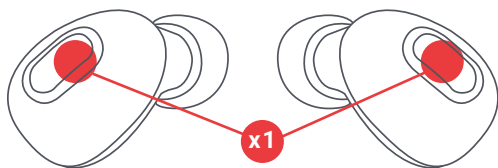

PASUL 1 – PORNIREA MINI-CĂȘTILOR

Mini-căștile vor porni automat la scoaterea acestora din acumulatorul portabil. Dacă este necesar să le porniți manual, puteți apăsa rapid o dată butonul „redare/pauză” pe ambele mini-căști.

PASUL 2 – CONECTAREA MINI-CĂȘTILOR ÎNTRE ELE

Când scoateți mini-căștile din cutie, acestea se vor sincroniza între ele automat, iar LED-urile se vor aprinde continuu în albastru timp de 5 secunde. Mini-căștile vor intra apoi în modul de împerechere și vor începe să caute un dispozitiv Bluetooth, iar LED-urile vor clipi rapid în albastru.

Dacă mini-căștile nu se sincronizează automat între ele, verificați-le pentru a vă asigura că acestea sunt încărcate și pornite.

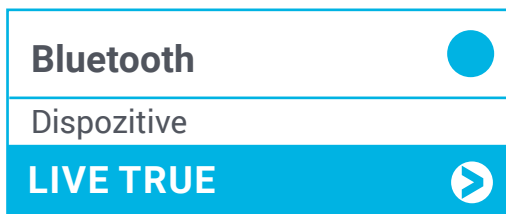

PASUL 3 – CONECTAREA LA UN DISPOZITIV

Activați Bluetooth pe dispozitivul dumneavoastră. Din meniul Bluetooth, selectați „Live True”. Când dispozitivul și Live True sunt conectate, veți auzi un semnal sonor. Acest lucru înseamnă că împerecherea este finalizată.

CONECTAREA UNEI MINI-CĂȘTI

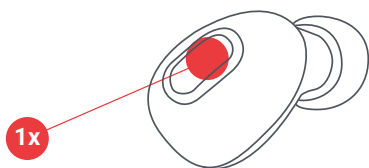

Conectați 1 singură mini-cască pentru sunet mono. Aceasta este o opțiune grozavă dacă doriți să auziți atât împrejurimile, cât și muzica.

PASUL 1 – PORNIREA UNEI MINI-CĂȘTI

Mini-casca va porni automat când este scoasă din acumulatorul portabil. Dacă este necesar să o porniți manual, puteți apăsa rapid o dată butonul „redare/pauză” al mini-căștii.

Notă: Pentru a conecta 1 singură mini-cască, trebuie ca 1 singură mini-cască să fie pornită.

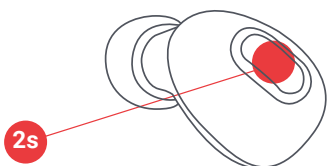

PASUL 2 – MODUL DE ÎMPERECHERE

Odată ce mini-casca este pornită, așteptați timp de 5 secunde; LED-ul va clipi în roșu și albastru. Acest lucru va indica faptul că mini-casca este în modul de împerechere unică.

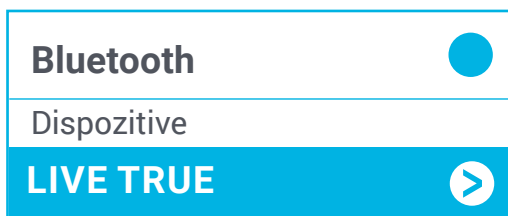

SAU

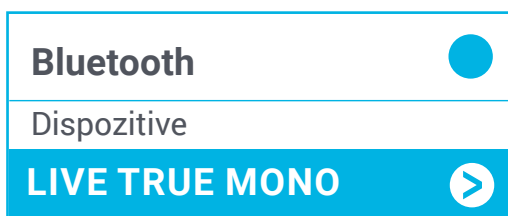

PASUL 3 – CONECTAREA LA UN DISPOZITIV

Activați Bluetooth pe dispozitivul dumneavoastră. Din meniul Bluetooth, în funcție de mini-casca la care vă conectați, selectați „Live True” pentru mini-casca stângă sau „Live True Mono” pentru mini-casca dreaptă. Când dispozitivul și Live True sunt conectate, veți auzi un semnal sonor. Acest lucru înseamnă că împerecherea este finalizată.

Notă: Atunci când utilizați 1 singură mini-cască, puteți porni cealaltă mini-cască și reveni la sunetul stereo. Este posibil să fie necesar să vă reconectați la dispozitiv, cu ajutorul meniului Bluetooth.

OPRIREA MINI-CĂȘTILOR

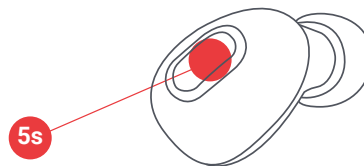

Pentru a opri căștile, puneți-le înapoi în cutie sau țineți apăsat butonul „redare/pauză” al mini-căștilor timp de 5 secunde.

UTILIZAREA BATERIEI DE REZERVĂ

Introduceți cablul de încărcare USB al dispozitivului dumneavoastră în acumulatorul portabil și apoi în dispozitivul dumneavoastră smart. Având bateria încărcată complet, acumulatorul portabil vă poate reîncărca mini-căștile de până la 12 ori sau poate asigura o încărcare completă pentru un smartphone obișnuit.

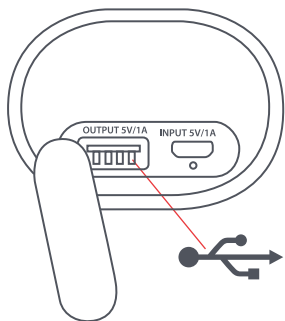

Notă: Puterea nominală de ieșire pentru încărcarea prin USB este de 5 V c.c., 1,0 A. Este posibil ca unele dispozitive, precum tabletele, să nu pară a se încărca sau să se încarce lent. Consultați producătorul dispozitivului dumneavoastră pentru cerințele de încărcare ale acestuia.

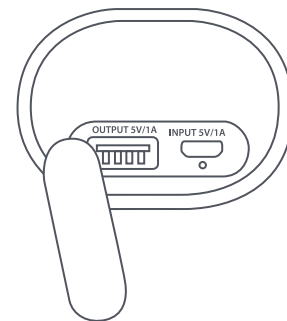

INDICATORII LED

MINI-CĂȘTILE ÎN ACUMULATORUL PORTABIL

Roșu continuu	Încărcare
LED stins	Încărcare finalizată

ACUMULATOR PORTABIL

Albastru continuu	Mini-căștile se încarcă
Roșu continuu	Încărcare
LED stins	Încărcare finalizată

MINI-CĂȘTI ÎN FUNCȚIUNE

Clipire lentă în albastru	Mini-căști în modul sincronizare una cu cealaltă
Clipire rapidă în albastru	Mini-căști în modul împerechere cu dispozitivul
Clipire în albastru din 5 în 5 secunde	Împerechere cu dispozitivul

MINI-CĂȘTI ÎN UTILIZAREA MONO

Clipire în roșu/albastru	Mini-cască în modul de împerechere cu dispozitivul
Clipire în albastru din 5 în 5 secunde	Împerechere cu dispozitivul

DEPANARE

1. Branșați acumulatorul portabil la un adaptor USB și încărcați acumulatorul timp de 3 ore. Verificați ca lumina roșie de încărcare să fie aprinsă. La stingerea luminii, acumulatorul este complet încărcat.
2. Puneți mini-căștile în acumulatorul portabil. Verificați mini-căștile pentru a confirma că lumina roșie de încărcare este aprinsă. Când mini-căștile sunt complet încărcate, lumina roșie se va stinge.
3. Dezactivați Bluetooth pe dispozitivul dumneavoastră.

FUNȚII DE BAZĂ

MUZICĂ

Redare/pauză	Apăsați o dată butonul de redare/pauză
--------------	--

APELURI

Preluare apel	Apăsați o dată butonul de redare/pauză
Refuzare apel	Țineți apăsat oricare din butoanele de redare/pauză timp de 2 secunde
Încheiere apel	Apăsați o dată butonul de redare/pauză
Preluare al doilea apel primit	Apăsați o dată butonul de redare/pauză
Refuzare al doilea apel primit	Utilizați tastatura telefonului

Notă: Apelurile telefonice, FaceTime și aplicația Siri sunt audibile într-o singură mini-cască (mono). Dacă utilizați mini-căștile în modul stereo, acestea se vor comuta automat la modul mono odată ce un apel este acceptat sau Siri este activată.

ALTELE

Activați Siri/Asistentul Google	Apăsați rapid de două ori oricare dintre butoanele de redare/pauză
Verificați nivelul de încărcare al bateriei mini-căștilor	Uitați-vă la smartphone
Oprțiți mini-casca	Țineți apăsat oricare butonul de redare/pauză timp de 5 secunde

4. Scoateți mini-căștile din acumulatorul portabil.
5. Odată pornite, mini-căștile ar trebui să se sincronizeze automat una cu cealaltă. Odată ce mini-căștile sunt conectate între ele, LED-urile vor clipi lent în albastru și apoi vor rămâne albastre timp de 5 secunde.
6. Activați Bluetooth pe dispozitivul dumneavoastră.
7. Împerecheați cu „Live True”.

INFORMAȚII JURIDICE

CITIȚI TOATE INSTRUCȚIUNILE ÎNAINTE DE UTILIZARE ȘI PĂSTRAȚI ACESTE INSTRUCȚIUNI PENTRU CONSULTARE ULTERIOARĂ.

GARANȚIE – REGATUL UNIT ȘI EUROPA

JAM garantează că acest produs nu va prezenta defecte de material și de fabricație pe o perioadă de 2 ani de la data achiziției. Prezenta garanție nu acoperă daunele cauzate de utilizarea inadecvată sau abuzivă, accidente, atașarea unui accesoriu neautorizat, modificarea produsului sau orice alt tip de condiții care nu sunt sub controlul JAM. Distribuit în UE de FKA Brands Ltd, Somerhill Business Park, Tonbridge, TN11 0GP, Regatul Unit. E-mail: support.row@fkabrand.com.

INSTRUCȚIUNILE IMPORTANTE DE SIGURANȚĂ

CITIȚI TOATE INSTRUCȚIUNILE ÎNAINTE DE UTILIZARE

AVERTISMENT: Auziați în mod responsabil. Pentru a evita deteriorarea auzului, înainte de a conecta căștile, asigurați-vă că volumul dispozitivului este redus. După plasarea căștilor pe urechi, creșteți volumul treptat până când obțineți un volum de audiere confortabil.

- Utilizați acest produs numai pentru scopul său de utilizare, descris în acest manual. Nu utilizați accesorii nerecomandate de către Jam.
- Jam nu își asumă răspunderea pentru niciun fel de daune cauzate dispozitivelor de tip smartphone, iPod/player MP3 sau oricăror alte dispozitive.
- Nu plasați și nu depozitați acest produs într-un loc din care acesta poate cădea sau poate fi scăpat într-o cadă sau o chiuvetă.
- Nu plasați și nu scăpați în apă sau în alt lichid.
- Nu este destinat utilizării de către copii. ACEASTA NU ESTE O JUCĂRIE.
- Nu puneți niciodată în funcțiune acest produs dacă acesta prezintă deteriorări ale firului, fișei, cablului de alimentare sau carcasei.
- A se feri de suprafețe încălzite.
- A se așeza numai pe suprafețe uscate. A nu se plasa pe suprafețe ude cu apă sau cu solvenți de curățare.

AVERTISMENT: Acest produs are o baterie internă, nelocabilă, pe bază de litiu. Vă rugăm să îl eliminați în conformitate cu liniile directoare la nivel local, statal, provincial și național. Bateriile (blocul de acumulatori sau bateriile instalate) nu trebuie expuse la căldură excesivă precum razele solare, foc sau altele asemenea.

ÎNLOCUIREA BATERIILOR

Căștile dumneavoastră includ o baterie reîncărcabilă destinată să dureze pe toată durata de viață a produsului. În cazul puțin probabil în care aveți nevoie de o baterie de rezervă, vă rugăm să contactați Serviciul Clienți, care vă va furniza detaliile serviciului pentru înlocuirea bateriei aflate în garanție sau în afara acesteia. Acest produs conține piese de mici dimensiuni, care pot reprezenta un pericol de sufocare pentru copiii mici.

ATENȚIE: Toate operațiunile de service pentru acest produs trebuie să fie efectuate de personalul de service autorizat al Jam Audio. Pentru un ghid complet al utilizatorului și pentru a vă înregistra produsul, vizitați www.jamaudio.com (SUA), sau canada.jamaudio.com (Canada), sau uk.jamaudio.com/instructionbooks (Regatul Unit).



Pentru a preveni eventuale afectări ale auzului, nu auziați la volume ridicate pentru perioade lungi de timp.



EXPLICAȚIA MARCAJULUI WEEE

Acest marcaj indică faptul că acest produs nu trebuie eliminat împreună cu alte deșeuri casnice, la nivelul întregii UE. Pentru a preveni posibile daune asupra mediului sau sănătății umane rezultate din eliminarea necontrolată a deșeurilor, reciclați-l responsabil, pentru a promova reutilizarea durabilă a resurselor materiale.



DIRECTIVA PRIVIND BATERIILE

Acest simbol indică faptul că bateriile nu trebuie eliminate în deșeurile casnice, întrucât conțin substanțe ce pot fi dăunătoare mediului și sănătății. Vă rugăm eliminați bateriile la punctele de colectare special amenajate.

Prin prezenta, FKA Brands Ltd declară că acest dispozitiv radio este în conformitate cu cerințele esențiale și cu celelalte prevederi relevante ale Directivei 2014/53/UE. O copie a declarației de conformitate poate fi obținută de la adresa uk.jamaudio.com/DoC.



Live True

HX-EP900 BKB/CS/GY/BL
Instrukcja

ZAWARTOŚĆ

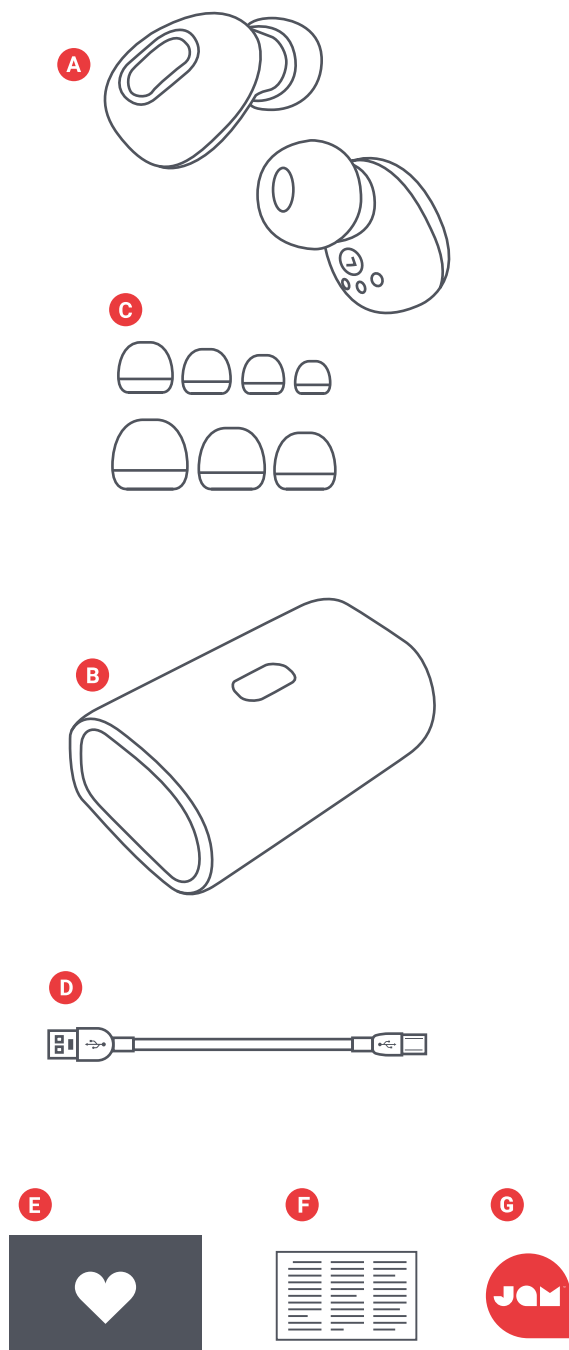

- A – 2 słuchawki douszne
- B – Przenośne etui z ładowarką
- C – Różne nakładki douszne
- D – Przewód micro USB
- E – Karta powitalna
- F – Karta z uwagami prawnymi
- G – Naklejka Jam

ELEMENTY STERUJĄCE

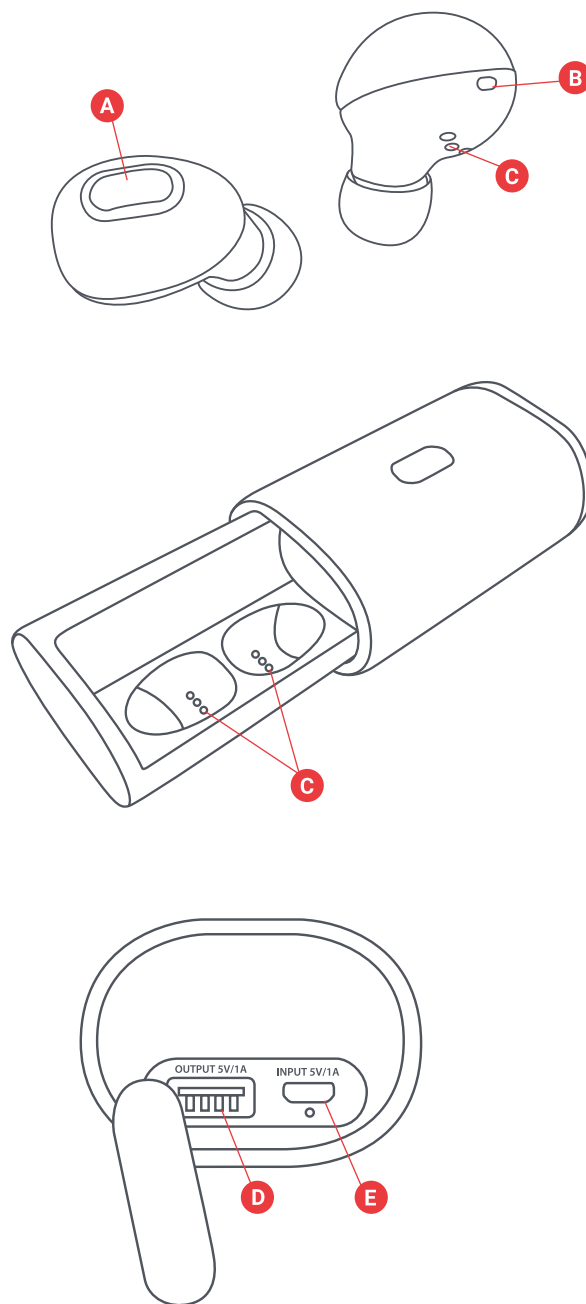

- A – Przycisk włączania/wyłączania/odtwórz/pauza
- B – Lampka stanu słuchawki dousznej
- C – Styki do ładowania słuchawek
- D – Port USB do ładowania - do ładowania urządzenia przenośnego
- E – Port micro USB do ładowania - do ładowania przenośnego etui

KONFIGURACJA

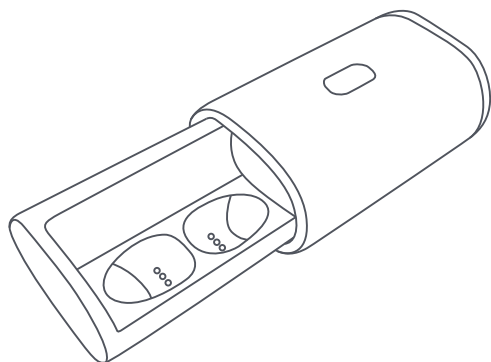

ŁADOWANIE SŁUCHAVEK DOUSZNYCH

Aby naładować słuchawki douszne, włóż je do przenośnego etui. Czerwone diody LED wskazują, że słuchawki ładują się. Jeśli po włożeniu słuchawek do etui czerwone diody LED nie zaświecą się, popraw ułożenie słuchawek, aby upewnić się, że są prawidłowo umieszczone na stykach ładowania. Po pełnym naładowaniu diody LED wyłączą się.

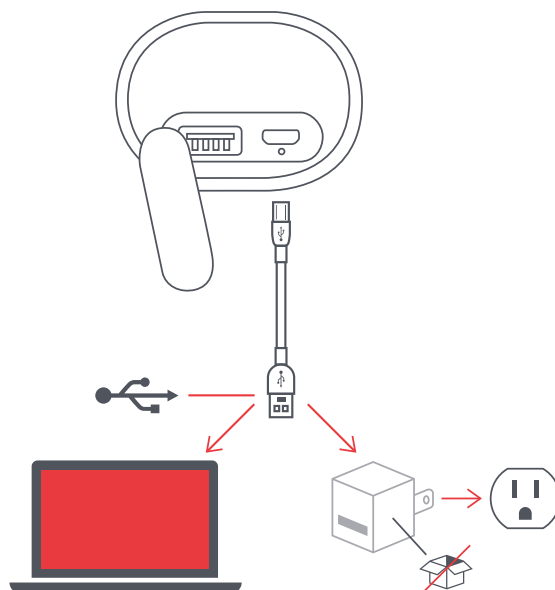

ŁADOWANIE PRZENOŚNEGO ETUI

Podłącz małą końcówkę kabla micro USB do portu micro USB, znajdującego się po prawej stronie etui. Podczas ładowania dioda LED na etui będzie świecić stałym czerwonym światłem. Po pełnym naładowaniu przenośnego etui, dioda LED wyłączy się.

PODŁĄCZENIE OBU SŁUCHAVEK DOUSZNYCH

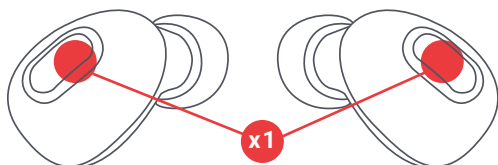

KROK 1 – WŁĄCZANIE SŁUCHAVEK DOUSZNYCH

Słuchawki automatycznie włączą się po wyjęciu z przenośnego etui z ładowarką. W razie konieczności włączenia ręcznego, można na krótko nacisnąć jeden raz przycisk "odtwórz/pauza" na obu słuchawkach dousznych.

KROK 2 – POŁĄCZENIE ZE SOBĄ OBU SŁUCHAVEK

Po wyjęciu z etui słuchawki automatycznie zsynchronizują się ze sobą, a diody LED przez 5 sekund będą świeciły stałym niebieskim światłem. Następnie słuchawki przejdą w tryb parowania i zaczną szukać urządzenia Bluetooth, a diody LED będą szybko migać na niebiesko.

Jeśli słuchawki nie zsynchronizują się automatycznie, należy sprawdzić, czy są naładowane i włączone.

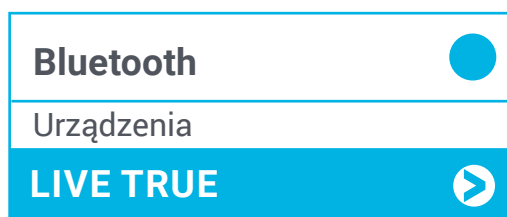

KROK 3 – PODŁĄCZENIE DO URZĄDZENIA

Włącz Bluetooth na swoim urządzeniu. Z menu Bluetooth wybierz "Live True". Po połączeniu urządzenia i Live True, usłyszysz sygnał dźwiękowy. Oznacza to, że parowanie zostało zakończone.

PODŁĄCZENIE 1 SŁUCHAWKI DOUSZNEJ

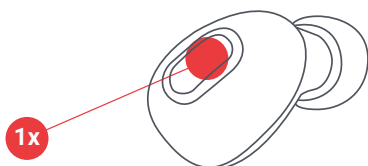

Podłącz tylko jedną słuchawkę douszną, aby uzyskać dźwięk mono. Jest to doskonała opcja, jeśli chcesz słyszeć zarówno otoczenie, jak i muzykę.

KROK 1 – WŁĄCZANIE 1 SŁUCHAWKI DOUSZNEJ

Słuchawka automatycznie włączy się po wyjęciu z przenośnego etui z ładowarką. W razie konieczności włączenia ręcznego, można na krótko nacisnąć jeden raz przycisk "odtwórz/pauza" na słuchawce dousznej.

Uwaga! Aby podłączyć się tylko do 1 słuchawki dousznej, należy mieć włączoną tylko 1 słuchawkę.

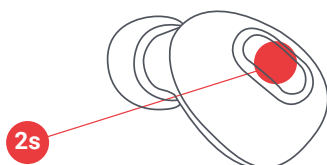

KROK 2 – TRYB PAROWANIA

Po włączeniu słuchawki dousznej należy poczekać 5 sekund, dioda LED będzie migać na czerwono i niebiesko. Będzie to oznaczało, że słuchawka douszna działa w trybie pojedynczego parowania.

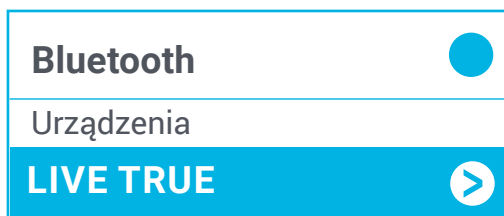

LUB

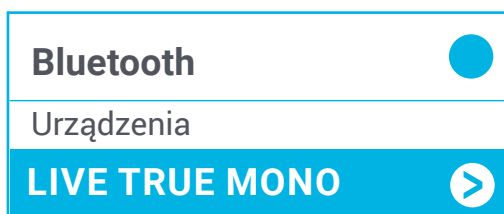

KROK 3 – PODŁĄCZENIE DO URZĄDZENIA

Włącz Bluetooth na swoim urządzeniu. Z menu Bluetooth, i w zależności od tego, z którą słuchawką chcesz się połączyć, wybierz "Live True" dla lewej słuchawki lub "Live True Mono" dla prawej słuchawki. Po połączeniu urządzenia i Live True, usłyszysz sygnał dźwiękowy. Oznacza to, że parowanie zostało zakończone.

Uwaga! W czasie używania tylko jednej słuchawki, można włączyć drugą słuchawkę i wrócić do dźwięku stereo. Konieczne może być ponowne połączenie z urządzeniem poprzez menu Bluetooth.

WYŁĄCZANIE SŁUCHAWEK DOUSZNYCH

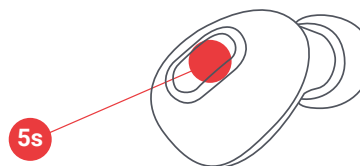

Aby wyłączyć słuchawki, należy włożyć je z powrotem do etui lub nacisnąć i przytrzymać przez 5 sekund przycisk "odtwórz/pauza" na słuchawkach.

KORZYSTANIE Z BATERII ZAPASOWEJ

Podłącz kabel USB do ładowania swojego urządzenia do przenośnego etui z ładowarką, a następnie do urządzenia przenośnego. Przy pełnej baterii etui podróże może ponownie naładować słuchawki douszne do 12 razy lub zapewnić jedno pełne naładowanie typowego smartfona.

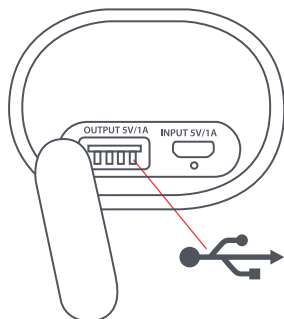

Uwaga! Wartość znamionowa mocy wyjściowej ładowania USB wynosi 5VDC, 1.0A. Niektóre urządzenia, takie jak tablety, mogą się nie ładować lub ładować się wolno. Skonsultuj się z producentem urządzenia, aby uzyskać informacje o wymaganiach dotyczących ładowania.

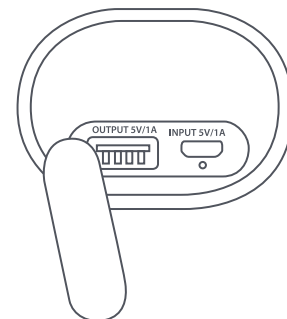

WSKAŹNIKI LED

SŁUCHAWKI DOUSZNE W ETUI Z ŁADOWARKĄ

Światło stałe czerwone	Trwa ładowanie
Wskaźnik LED wył.	Ładowanie zakończone

PRZENOŚNE ETUI Z ŁADOWARKĄ

Światło stałe niebieskie	Ładowanie słuchawek
Światło stałe czerwone	Trwa ładowanie
Wskaźnik LED wył.	Ładowanie zakończone

SŁUCHAWKI DOUSZNE W UŻYCIU

Migająca niebieska lampka	Słuchawki w trybie synchronizacji ze sobą.
Szybko migające światło niebieskie	Słuchawki w trybie parowania z urządzeniem
Światło niebieskie migające co 5 sekund	Sparowane z urządzeniem

SŁUCHAWKI DOUSZNE W UŻYCIU MONO

Migające światło czerwone/niebieskie	Słuchawki w trybie parowania z urządzeniem
Światło niebieskie migające co 5 sekund	Sparowane z urządzeniem

ROZWIĄZYWANIE PROBLEMÓW

1. Podłącz etui z ładowarką do adaptera USB i ładuj etui przez 3 godziny. Sprawdź, czy świeci się czerwona lampka ładowania. Wyłączenie się lampki oznacza pełne naładowanie etui.
2. Umieść słuchawki douszne w etui z ładowarką. Sprawdź słuchawki, aby przekonać się, czy świeci się czerwona lampka ładowania. Kiedy słuchawki będą w pełni naładowane, czerwona lampka wyłączy się.
3. Wyłącz Bluetooth na swoim urządzeniu.

PODSTAWOWE FUNKCJE

MUZYKA

Odtwórz/Pauza	Naciśnij jeden raz dowolny przycisk odtwórz/pauza
---------------	---

POŁĄCZENIA

Odbierz połączenie	Naciśnij jeden raz dowolny przycisk odtwórz/pauza
Odrzuć połączenie	Naciśnij i przytrzymaj przez 2 sekundy dowolny przycisk odtwórz/pauza
Zakończ połączenie	Naciśnij jeden raz dowolny przycisk odtwórz/pauza
Odbierz drugie połączenie przychodzące	Naciśnij jeden raz dowolny przycisk odtwórz/pauza
Odrzuć drugie połączenie przychodzące	Skorzystaj z klawiatury telefonu

Uwaga! Rozmowy telefoniczne, FaceTime oraz Siri słychać jedynie przez jedną słuchawkę (monofonicznie). W przypadku używania słuchawek dousznych w trybie stereofonicznym, po zaakceptowaniu połączenia telefonicznego lub aktywowaniu Siri słuchawki automatycznie przechodzą w tryb monofoniczny.

INNE

Aktywuj Siri/Google Assistant	Naciśnij dwa razy na krótko dowolny przycisk play/pauza
Sprawdź poziom baterii słuchawek dousznych	Sprawdź na smartfonie
Wyłącz słuchawki douszne	Naciśnij i przytrzymaj przez 5 sekund przycisk odtwórz/pauza

4. Wyjmij obie słuchawki douszne z etui z ładowarką.
5. Po włączeniu, słuchawki powinny automatycznie synchronizować się ze sobą. Kiedy słuchawki połączą się ze sobą, diody LED zaczną migać na niebiesko przez 5 sekund będą świecić stałym niebieskim światłem.
6. Włącz Bluetooth na swoim urządzeniu.
7. Sparuj z "Live True".

INFORMACJE PRAWNE

PRZED UŻYCIEM PRZECZYTAĆ WSZYSTKIE INSTRUKCJE I ZACHOWAĆ NINIEJSZĄ INSTRUKCJĘ DO WYKORZYSTANIA W PRZYSZŁOŚCI.

GWARANCJA - WIELKA BRYTANIA I EUROPA

JAM gwarantuje, że produkt ten jest wolny od wad materiałowych i wynikających z jakości wykonania przez okres 2 lat od daty zakupu. Niniejsza gwarancja nie obejmuje szkód spowodowanych przez niewłaściwe lub nadmierne użytkowanie; wypadek; zamontowanie dowolnego nieautoryzowanego wyposażenia; wprowadzenie zmian w produkcie; lub jakiegokolwiek inne warunki niezależne od JAM. Dystrybucja w UE przez FKA Brands Ltd, Somerhill Business Park, Tonbridge, TN11 0GP, UK. E-mail: support.row@fkabrands.com.

WAŻNE INSTRUKCJE DOTYCZĄCE BEZPIECZEŃSTWA

PRZED UŻYCIEM NALEŻY PRZECZYTAĆ WSZYSTKIE INSTRUKCJE

OSTRZEŻENIE: Słuchaj odpowiedzialnie. Aby uniknąć uszkodzenia słuchu, przed podłączeniem słuchawek należy upewnić się, że głośność w urządzeniu jest obniżona. Po założeniu słuchawek na uszy należy stopniowo zwiększać głośność, aż do osiągnięcia komfortowej głośności.

- Produktu należy używać wyłącznie zgodnie z jego przeznaczeniem opisanym w niniejszej instrukcji. Nie wolno używać dodatków niezalecanych przez Jam.
- Jam nie ponosi odpowiedzialności za jakiegokolwiek szkody spowodowane w smartfonach, urządzeniach iPod/ odtwarzaczach MP3 lub jakichkolwiek innych urządzeniach.
- Produktu nie należy umieszczać ani przechowywać w miejscu, z którego może spaść lub zostać wrzucony do wanny lub zlewu.
- Nie umieszczać ani nie wrzucać do wody ani innego płynu.
- Produkt nie jest przeznaczony dla dzieci. TO NIE JEST ZABAWKA.
- Nie wolno używać produktu z uszkodzonym przewodem, wtyczką, kablem lub obudową.
- Przechowywać z dala od gorących powierzchni.
- Ustawiać wyłącznie na suchych powierzchniach. Nie umieszczać na powierzchni mokrej od wody lub rozpuszczalników do czyszczenia.

OSTRZEŻENIE: Urządzenie wyposażone jest w wewnętrzną, niewymienną baterię litową. Należy ją utylizować zgodnie z lokalnymi, stanowymi, miejscowymi i krajowymi wytycznymi. Baterie (bateria akumulatorowa lub zainstalowane baterie) nie powinny być narażone na nadmierne ciepło, takie jak światło słoneczne, ogień lub podobne źródła ciepła.

WYMIANA BATERII

Słuchawki zawierają ładowalną baterię przeznaczoną na cały okres użytkowania produktu. W mało prawdopodobnym przypadku konieczności wymiany baterii należy skontaktować się z działem obsługi klienta, który przekaże szczegóły dotyczące wymiany baterii w ramach gwarancji i po okresie gwarancji. Produkt zawiera małe części, które mogą stanowić zagrożenie zadławieniem dla małych dzieci.

PRZESTROGA: Wszystkie czynności serwisowe produktu muszą być wykonywane wyłącznie przez autoryzowany personel serwisu Jam Audio. W celu uzyskania pełnej instrukcji użytkowania i zarejestrowania produktu należy wejść na stronę www.jamaudio.com (USA) lub canada.jamaudio.com (Kanada), lub uk.jamaudio.com/instructionbooks (UK).



Aby zapobiec możliwemu uszkodzeniu słuchu, nie należy słuchać przy dużej głośności przez długi czas.



WYJAŚNIENIE WEEE

Ten symbol oznacza, że w krajach Unii Europejskiej urządzenia nie można wyrzucać wraz innymi odpadami z gospodarstw domowych. Aby zapobiec ewentualnemu zagrożeniu dla środowiska lub zdrowia ludzkiego w wyniku nieprawidłowego pozbywania się odpadów, należy przekazać urządzenie do recyklingu, promując w ten sposób właściwe ponowne wykorzystanie zasobów materialnych.



DYREKTYWA W SPRAWIE BATERII

Symbol ten oznacza, że baterii nie należy wyrzucać razem z odpadami komunalnymi, ponieważ zawierają one substancje, które mogą być szkodliwe dla środowiska i zdrowia. Baterie należy oddawać do wyznaczonych punktów zbiórki.

FKA Brands Ltd, niniejszym oświadcza, że niniejsze urządzenie radiowe spełnia podstawowe wymagania oraz inne odpowiednie wymagania dyrektywy 2014/53/UE. Kopię "Deklaracji zgodności" można uzyskać na stronie uk.jamaudio.com/DoC.



Live True

HX-EP900 BKB/CS/GY/BL

كتاب التعليمات

أجهزة التحكم

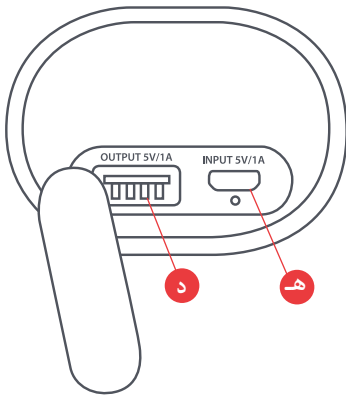
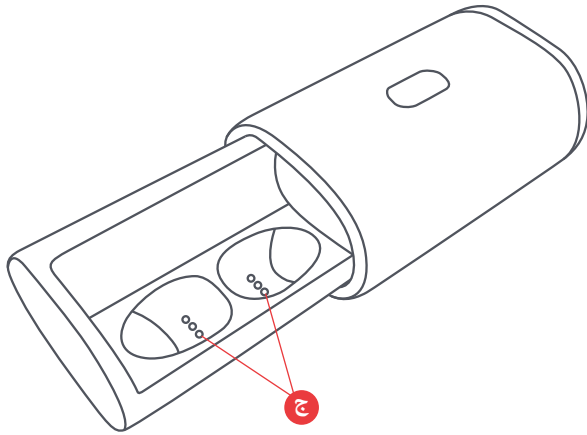
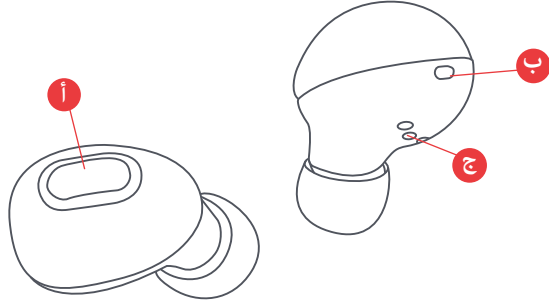

- أ - زر الوظائف المتعددة
- ب - لمبة حالة سماعة الأذن
- ج - ملامسات شحن سماعات الأذن
- د - منفذ شحن USB - لشحن الجهاز الذكي الذي تملكه
- هـ - منفذ شحن مايكرو USB - لشحن العلبة النقالة

المحتويات

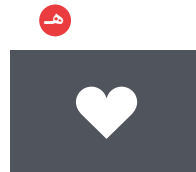
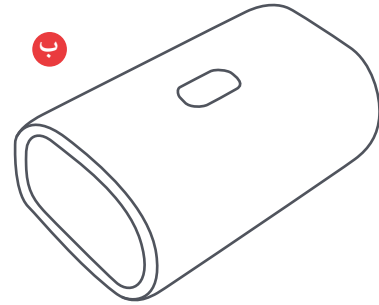
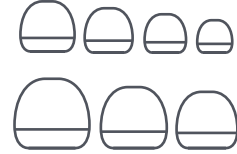
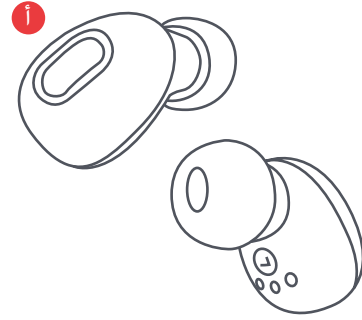

- أ - سماعتي الأذن ٢
- ب- علبة الشحن النقالة
- ج - سدادات الأذن المتنوعة
- د - سلك USB مايكرو
- هـ - بطاقة الترحيب
- و - بطاقة قانونية
- ز - ملصق Jam

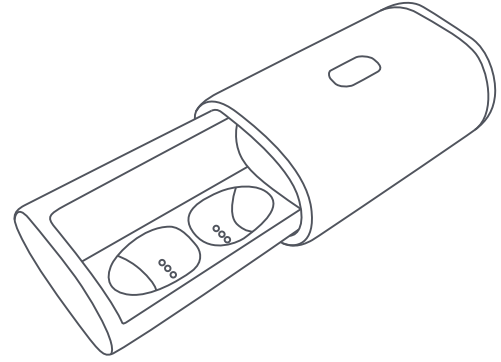
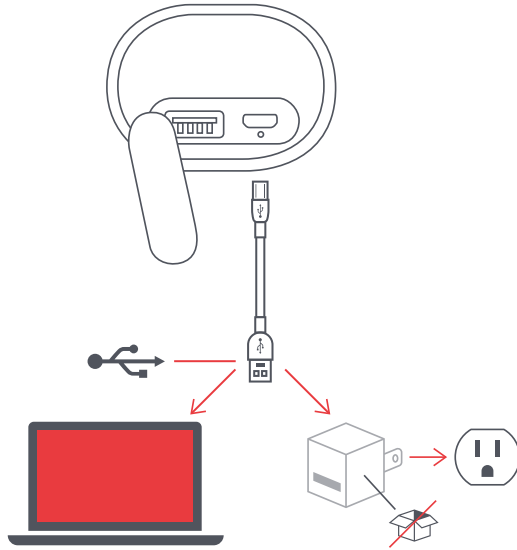

شحن سماعات الأذن

لشحن سماعات الأذن، ضعها في العلبة النقالة. الصمامات الباعثة للضوء الحمراء تبين أنها قيد الشحن. إذا لم تظهر الصمامات الباعثة للضوء عند وضع السماعات في العلبة، قم بتعديل السماعات للتأكد من أنها في اصطاف تام مع ملامسات الشحن. عندما تشحن بالكامل، فإن الصمامات الباعثة للضوء سوف تنطفئ.

شحن علبتك النقالة

أدخل النهاية الصغيرة لكبل الموصل العالمي المتتابع USB مايكرو في منفذ الموصل العالمي المتتابع مايكرو، الموجود على الجانب الأيمن من العلبة، الصمامات الباعثة للضوء في العلبة ستبين اللون الأحمر الصافي عندما تكون قيد الشحن. عندما يتم شحن العلبة النقالة بصورة كاملة، ستنطفئ الصمامات الباعثة للضوء.

توصيل سماعتي الأذن

الخطوة الثانية - توصيل سماعتي الأذن ببعضهما
عندما تأخذ سماعتي الأذن من علبيتها، فإنها تتزامن مع بعضهما، وتتحول الصمامات الباعثة للضوء (LEDs) إلى اللون الأزرق الصافي لمدة 5 دقائق. ثم تتحول سماعتي الأذن إلى نسق الاقتران وتبدأ في البحث عن وسيلة بلوتوث، وسوف تومض الصمامات الباعثة للضوء باللون الأزرق بسرعة.

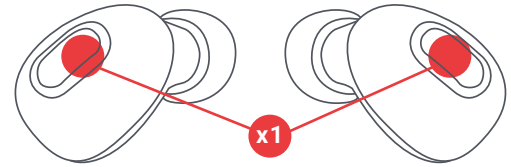

إذا لم تتزامن سماعات الأذن مع بعضهما تلقائيًا، يرجى فحصها للتأكد من أنها مشحونة ومشغلة.

الخطوة الأولى - إغلاق سماعتي الإذن

عندما تقوم بإخراج سماعة الأذن من علبة الشحن النقالة، فإنها تبدأ بالاشتغال تلقائيًا. وإذا اردت تشغيلها يدويًا، يمكنك الضغط بسرعة على زر "اللعب/التوقف" الموجود على سماعتي الأذن مرة واحدة.

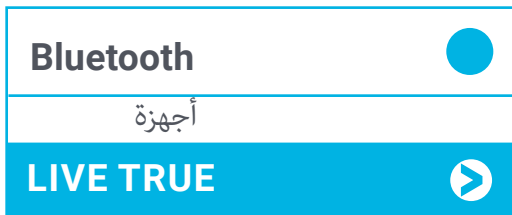

الخطوة الثالثة - التوصيل بأحد الأجهزة

قم بتمكين بلوتوث على الجهاز الذي تملكه. من قائمة بلوتوث، حدد "Live True" وعندما يتصل الجهاز بـ "Live True" فإنك تسمع نغمة. وهذا يعني أن الاقتران اكتمل.

توصيل سماعة أذن واحدة



أو

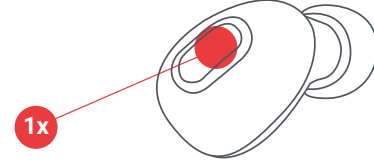

قم بتوصيل سماعة أذن واحدة للاستماع إلى صوت أحادي. هذا هو خيار عظيم إذا أردت الاستماع إلى البيئة المحيطة بك بالإضافة إلى التمتع بالاستماع إلى الموسيقى المفضلة لديك.

الخطوة الأولى - قم بتشغيل سماعة أذن واحدة

عندما تأخذ سماعة الأذن من علبة الشحن النقالة، فإنها تبدأ بالاشتغال. وإذا أردت تشغيلها يدويًا، يمكنك الضغط على الزر المتعدد الوظائف الموجود على سماعة الأذن.

ملاحظة: للتوصيل بسماعة أذن واحدة، يتوجب عليك توصيل سماعة أذن واحدة بالطاقة.

الخطوة الثالثة - التوصيل بأحد الأجهزة

قم بتمكين بلوتوث على الجهاز الذي تملكه. من قائمة بلوتوث، واعتمادًا على أي سماعة الأذن تحاول التوصيل بها، حدد "Live True" لسماعة الأذن اليسرى، أو "Live True Mono" لسماعة الأذن اليمنى. عند الاتصال بالجهاز و Live True ببعضهما، سوف تسمع نغمة. وهذا يعني أن الاقتران اكتمل.

ملاحظة: عندما تستعمل سماعة أذن واحدة، يمكن توصيل سماعة الأذن الأخرى بالطاقة وتعود إلى صوت الاستيريو. يمكن أن تحتاج إلى إعادة التوصيل بجهازك من قائمة بلوتوث.

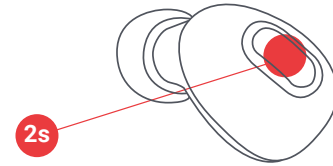

الخطوة الثانية - نمط الاقتران

بمجرد توصيل سماعة الأذن بالطاقة، انتظر 5 ثوان، سيومض الصمام الباعث للضوء باللونين الأحمر والأزرق. هذا يدل أن سماعة الأذن في نمط الاقتران الفردي.

إغلاق سماعتي الأذن

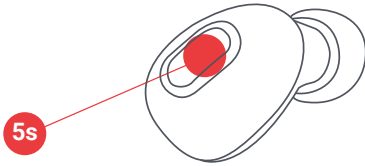

لإغلاق سماعتي الأذن، ضع السماعتين في العلبة، أو اضغط على زر الوظائف المتعددة الموجود على سماعتي الأذن واستمر في الضغط عليه لمدة 5 ثوان.

استخدام بطارية الاحتياط

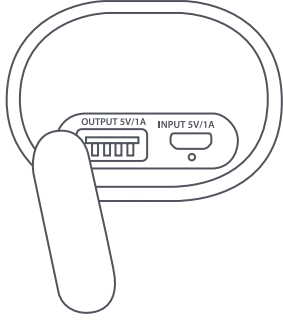

(ملاحظة: إن معدل مخرجات شحن USB هو ٥ فولت تيار مباشر، ١,٠ أمبير. بعض الأجهزة مثل الألواح يحتمل أن تبدو كأنها لا تشحن، أو ربما يتم شحنها بطيئًا. استشر شركة تصنيع جهازك للاطلاع على متطلبات شحنه.

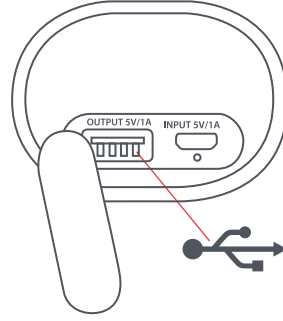

قم بإدخال كبل الشحن للجهاز الذي تملكه في علبة الشحن النقالة، ومن ثم في الجهاز الذكي الذي تملكه. إذا كانت البطارية كاملة الشحن، فإن علبتك النقالة يمكن أن تعيد شحن سماعتي الأذن خلال ١٢ مرة، أو يمكن أن تشحن هاتفًا ذكيًا نموذجيًا شحنًا كاملًا.

وظائف أساسية

الموسيقى

تشغيل/إيقاف	اضغط على أي زر من أزرار الوظائف المتعددة
-------------	--

مكالمات هاتفية

إجابة مكاملة	اضغط على أي زر من أزرار الوظائف المتعددة
رفض المكاملة	اضغط على أي من أزرار الوظائف المتعددة واستمر في الضغط عليه لمدة ثانيتين.
إنهاء المكاملة	اضغط على أي زر من أزرار الوظائف المتعددة
الإجابة على مكاملة ثانية واردة	اضغط على أي زر من أزرار الوظائف المتعددة مرة واحدة
رفض مكاملة هاتفية ثانية واردة	استخدم لوحة مفاتيح الهاتف

(ملاحظة: مكالمات هاتفية، فايس تايم FaceTime، وسيري Siri يتم سماعها عن طريق سماعة أذن (أحادية)، وتتحول المكاملة تلقائيًا إلى سماعة (أحادية) عند استخدام سماعات الأذن بلاستيكيو، فإنها تتحول إلى النسق الأحادي بعد قبول المكاملة أو عند تنشيط سيري Siri.

غير ذلك

قم بتنشيط سيري Siri / مساعدة جوجل Google	أضغظ بسرعة مرتين على زر الوظائف المتعددة
افحص مستوى بطارية سماعات الأذن	أنظر إلى الهاتف الذكي
قم بغلق سماعة الأذن	اضغط على زر الوظائف المتعددة واستمر في الضغط عليه لمدة ٥ ثوان.

٥. يجب أن تتحول سماعات الأذن تلقائيًا إلى نمط التزامن بمجرد توصيلهما بالطاقة. الصمامات الباعثة للضوء تبدأ باللون الأزرق الفاتح وتتحول إلى أزرق غامق لمدة ٥ ثوان بمجرد توصيل سماعتي الأذن ببعضهما.
٦. قم بتشغيل بلوتوث الموجود على جهازك.
٧. قم بالاقتران مع "Live True"

مؤشرات الصمام الباعث للضوء

سماعات الأذن داخل علبة الشحن

أحمر غامق	جاري الشحن
لصمام الباعث للضوء مطفأ	الشحن كامل

علبة الشحن النقالة

أزرق غامق جاري	شحن سماعات الأذن
أحمر غامق جاري	الشحن
الصمام الباعث للضوء مطفأ	الشحن كامل

سماعات الأذن قيد الاستعمال

أزرق فاتح	سماعتي الأذن في نمط الشحن مع بعضهما
ومضة زرقاء سريعة	سماعتي الأذن في نسق الاقتران مع الجهاز
ومضة سريعة كل ٥ ثوان	الاقتران مع الجهاز

سماعات قيد الاستعمال الأحادي

ومضة حمراء/زرقاء	سماعة الأذن في نسق الاقتران مع الجهاز
ومضة سريعة كل ٥ ثوان	التزاوج مع الجهاز

اكتشاف الأخطاء وإصلاحها

- ١- قم بتوصيل علبة الشحن مع مهائئ USB واشحن العلبة لمدة ٣ ساعات. افحصها للتأكد من أن لمبة الشحن الحمراء مضاءة. عندما تنطفئ اللمبة تكون العلبة مشحونة بالكامل.
٢. ضع سماعات الأذن في علبة الشحن. افحص سماعات الأذن للتأكد من أن لمبة الشحن الحمراء مضاءة. عندما يتم شحن سماعات الأذن بالكامل، تنطفئ اللمبات.
٣. قم بغلق بلوتوث الموجود على جهازك.
٤. انتزع سماعتي الأذن من علبة الشحن.

معلومات قانونية

اقرأ جميع التعليمات قبل الاستخدام واحتفظ بها للرجوع إليها في المستقبل.

الضمان - المملكة المتحدة وأوروبا
تضمن JAM أن هذا المنتج خال من العيوب فيما يتعلق بالمواد والتصنيع لمدة عامين من تاريخ الشراء. لا يغطي هذا الضمان الضرر الناتج عن سوء الاستخدام أو الاستهلاك المفرط؛ أو وقوع حادث؛ أو استخدام أي ملحقات غير مصرح بها؛ أو تبديل المنتج؛ أو أي حالات أخرى تتجاوز نطاق سيطرة شركة JAM. توزع داخل دول الاتحاد الأوروبي بواسطة شركة FKA Brands Ltd الواقعة في Somerhill Business Park, Tonbridge, TN11 0GB, UK. الهاتف: 0768 3538 020. البريد الإلكتروني: support.row@fkabrands.com

تعليمات أمنية مهمة

اقرأ جميع التعليمات قبل الاستخدام
تحذير: استمع بطريقة مسؤولة وواعية. لتجنب تعرض حاسة السمع للضرر، احرص على خفض صوت الجهاز قبل توصيله بالسماعات. بعد وضع السماعات على أذنك، قم برفع مستوى الصوت تدريجيًا حتى تصل إلى مستوى الصوت المناسب والمريح.
• استخدم هذا المنتج للغرض المخصص له فقط على النحو الموصوف في هذا الدليل. لا تستخدم مرفقات غير موصى بها من قبل Jam.
• لا تُعد شركة Jam مسؤولة عن أي تلف يلحق بالهواتف الذكية أو مشغلات iPod/MP3 أو أي أجهزة أخرى.
• لا تضع هذا المنتج أو تُخزنه في مكان قد يتعرض فيه للوقوع أو السقوط في حوض أو مغسلة. لا تضعه أو تُسقطه في مياه أو أي وسائل أخرى.
• غير مخصص للاستخدام من قبل الأطفال. فهذا المنتج ليس لعبة.
• لا تُشغل هذا المنتج أبدًا إذا كان به سلك أو قابس أو كابل أو مميت تالف.
• ابعده عن الأسطح الساخنة.
• ضعه فقط على أسطح جافة. لا تضعه على أسطح مبتلة من المياه أو وسائل التنظيف.

تحذير: يحتوي هذا المنتج على بطارية ليثيوم داخلية غير قابلة للاستبدال. يُرجى التخلص منها وفقًا للإرشادات المحلية والخاصة بالولاية أو المقاطعة أو الدولة. ينبغي عدم تعريض البطاريات (عبوة البطاريات أو البطاريات المركبة) إلى حرارة زائدة مثل أشعة الشمس أو الحريق أو ما شابه.

استبدال البطارية
تتضمن سماعات الرأس بطارية قابلة لإعادة الشحن مُصممة لتدوم طوال العمر الافتراضي للمنتج. في حالة احتياجك، غير المتوقع، إلى بطارية بديلة، يُرجى الاتصال بخدمات المستهلك، التي سوف تمدك بتفاصيل خدمة استبدال البطارية داخل وخارج الضمان. يحتوي هذا المنتج على قطع صغيرة قد تُشكل خطر اختناق على الأطفال الصغار.

تنبيه: يجب إجراء أي خدمات صيانة لهذا المنتج بواسطة موظف صيانة معتمد من قبل شركة Jam Audio فقط. للحصول على دليل الاستخدام الكامل ولتسجيل منتجك، تفضل بزيارة www.jamaudio.com (الولايات المتحدة الأمريكية) أو canada.jamaudio.com (كندا)، أو uk.jamaudio.com/instructionbooks (المملكة المتحدة).

لتجنب الضرر الذي قد تتعرض له حاسة السمع، لا تستمع إلى صوت مرتفع لفترات طويلة.



تفسير علامة «WEEE»

هذا الرمز يُشير إلى أنه لا ينبغي التخلص من هذا المنتج مع النفايات المنزلية الأخرى في جميع أنحاء دول الاتحاد الأوروبي. لتجنب أي ضرر متحمل على البيئة أو صحة الإنسان من التخلص غير المنظم للنفايات، قم بإعادة تدويره بطريقة مسؤولة لتعزيز إعادة الاستخدام المستدام للموارد المادية.

التعليمات الخاصة بالبطارية

يُشير هذا الرمز إلى أنه ينبغي عدم التخلص من البطاريات ضمن النفايات المنزلية لأنها تحتوي على مواد قد تضر بالبيئة والصحة. يُرجى التخلص من البطاريات في نقاط التجميع المحددة.

تُقر شركة FKA Brands Ltd بموجبه بأن هذا الجهاز الراديوي يتوافق مع المتطلبات الأساسية والأحكام الأخرى ذات الصلة الواردة في توجيه EU/2014/53. يمكن

جميع الحقوق محفوظة.

IB-HXEP900B

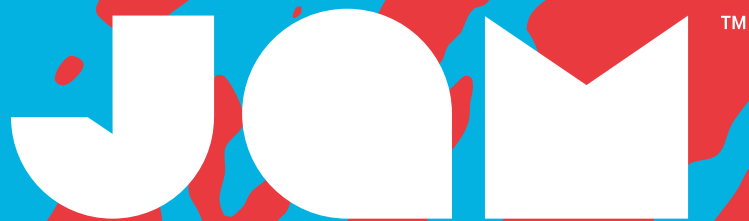

Live True

HX-EP900 BKB/CS/GY/BL

사용 설명서

내용물

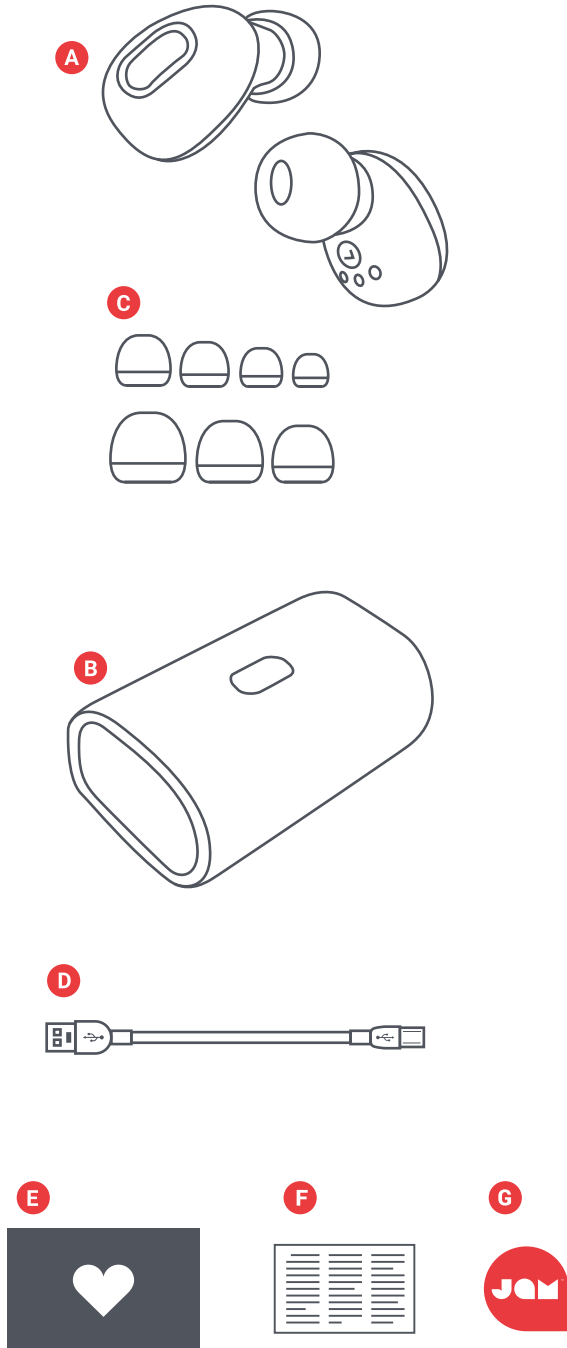

- A - 이어폰 2개
- B - 휴대용 충전 케이스
- C - 이어 팁 모음
- D - 마이크로 USB 코드
- E - 환영 카드
- F - 법률 카드
- G - Jam 스티커

조작부

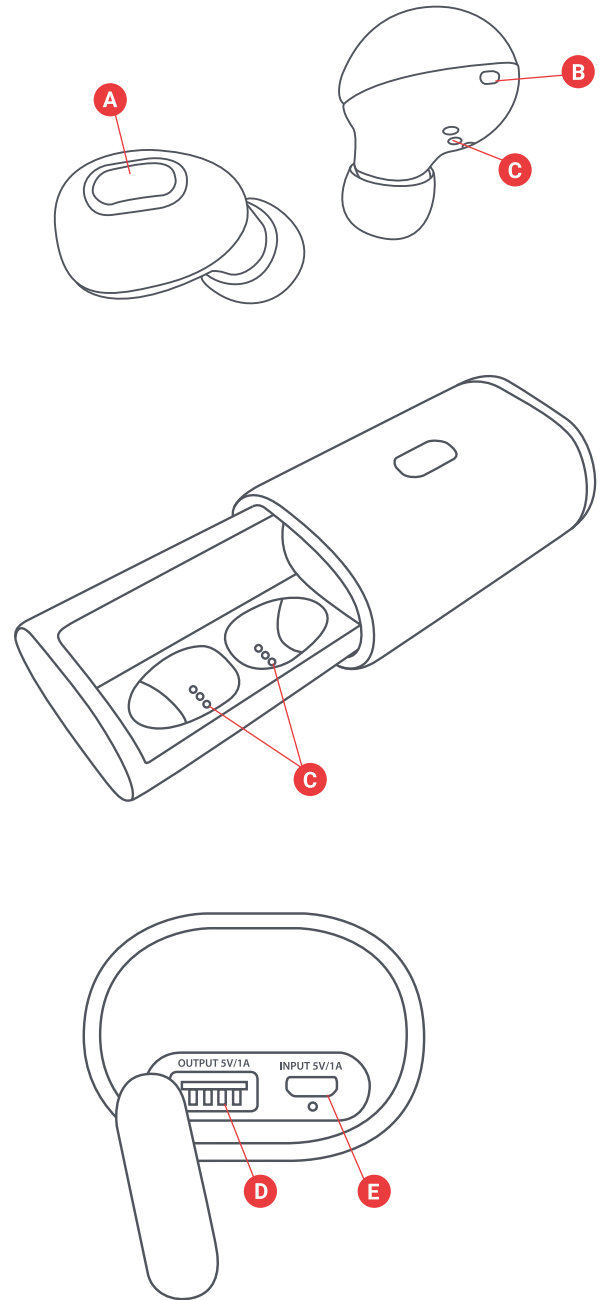

- A - 다기능 버튼
- B - 이어폰 상태 표시등
- C - 이어폰 충전 접촉부
- D - USB 충전 포트 - 스마트 기기 충전용
- E - 마이크로 USB 충전 포트 - 휴대용 케이스 충전용

설정

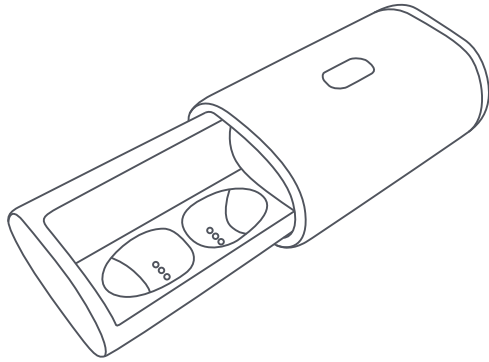

이어폰 충전

이어폰을 충전하려면 휴대용 케이스에 넣으십시오. 빨간색 LED가 이어폰 충전 중임을 보여줍니다. 이어폰을 케이스에 넣었을 때 빨간색 LED가 나타나지 않으면 충전 접촉부와 나란하도록 이어폰을 조정하십시오. 완충되면 LED가 꺼집니다.

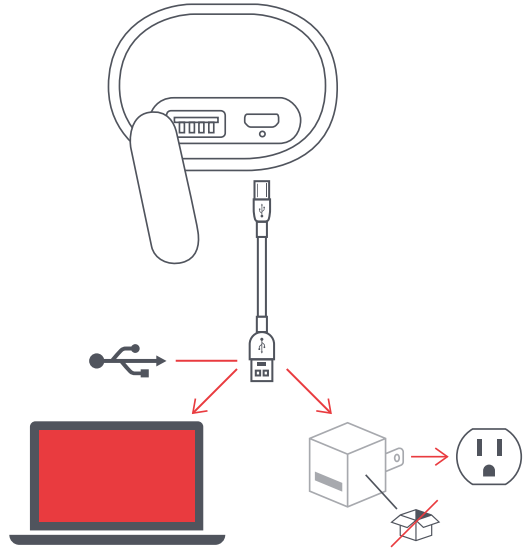

휴대용 케이스 충전

마이크로 USB 케이블의 작은 쪽 끝을 케이스 오른쪽에 위치한 마이크로 USB 포트에 꽂으십시오. 충전 중이면 케이스의 LED가 빨간색 단색이 됩니다. 휴대용 케이스가 완충되면 LED가 꺼집니다.

이어폰 양쪽 연결

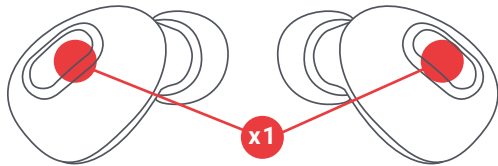

1단계 - 이어폰 끄기

이어폰을 휴대용 충전 케이스에서 꺼내면 이어폰이 자동으로 켜집니다. 이어폰을 직접 켜야 할 경우에는 이어폰 양쪽의 “재생/일시정지” 버튼을 한 번 빠르게 누르면 됩니다.

2단계 - 이어폰 상호 연결

이어폰을 케이스에서 꺼내면, 이어폰이 자동으로 상호 동기화되고 LED가 5초 동안 파란색이 됩니다. 그런 다음 이어폰이 페어링 모드로 전환되어 Bluetooth 기기 검색을 시작하고, LED가 파란색으로 빠르게 깜박입니다.

이어폰이 자동으로 상호 동기화되지 않으면 이어폰이 충전되어 켜졌는지 확인하십시오.



3단계 - 기기에 연결

기기에서 Bluetooth를 활성화합니다. Bluetooth 메뉴에서 “Live True”를 선택합니다. 기기와 Live True가 연결되면 신호음이 들립니다. 페어링이 완료되었다는 뜻입니다.

이어폰 하나 연결

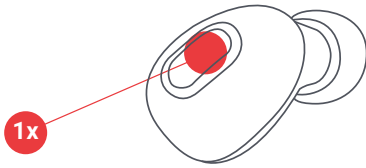

모노 사운드를 원하면 이어폰을 하나만 연결합니다. 음악은 물론 주변 소리도 듣고 싶다면 이 옵션이 좋습니다.

1단계 - 이어폰 켜기

이어폰을 휴대용 충전 케이스에서 꺼내면 이어폰이 자동으로 켜집니다. 이어폰을 직접 켜야 할 경우에는 이어폰의 다기능 버튼을 두 번 빠르게 누르면 됩니다.

참고: 이어폰 한쪽만 연결하려면 이어폰 한쪽만 전원을 켜야 합니다.

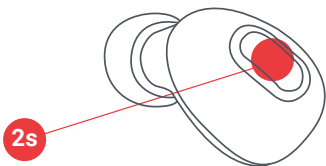

2단계 - 페어링 모드

이어폰 전원이 켜지고 5초간 기다리면 LED가 빨간색과 파란색으로 깜박입니다. 이는 이어폰이 단일 페어링 모드로 전환되었음을 나타냅니다.

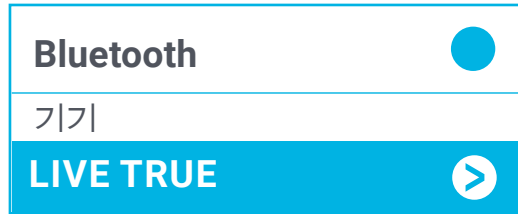

또는

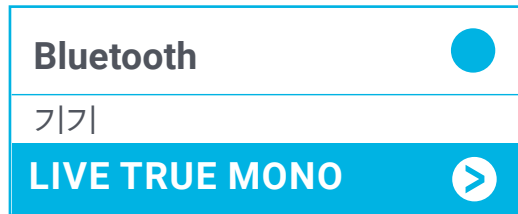

3단계 - 기기에 연결

기기에서 Bluetooth를 활성화합니다. 어떤 이어폰에 연결할 것인지에 따라, Bluetooth 메뉴에서 왼쪽 이어폰에 대해 “Live True”를 선택하거나 오른쪽 이어폰에 대해 “Live True Mono”를 선택합니다. 기기와 Live True가 연결되면 신호음이 들립니다. 페어링이 완료되었다는 뜻입니다.

참고: 이어폰 한쪽만 사용할 경우 다른 쪽 이어폰 전원을 켜서 스테레오 사운드로 돌아갈 수 있습니다. Bluetooth 메뉴에서 기기에 다시 연결해야 할 수도 있습니다.

이어폰 끄기

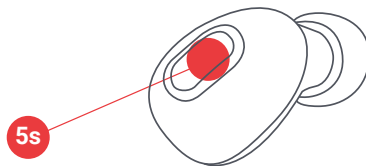

이어폰을 끄려면 이어폰을 케이스에 도로 넣거나 이어폰의 다기능 버튼을 5초 동안 길게 누릅니다.

예비 배터리 사용

기기의 USB 충전 케이블을 휴대용 충전 케이스에 꽂은 다음 스마트 기기에 꽂습니다. 배터리가 가득 차 있으면 여행 주머니가 이어폰을 최대 12회 재충전하거나 일반 스마트폰을 1회 완충할 수 있습니다.

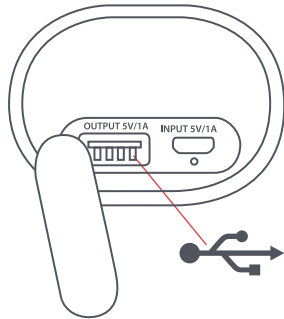

참고: USB 충전 출력 정격은 5VDC, 1.0A입니다. 태블릿 등의 일부 기기는 충전이 안 되는 것처럼 보이거나 충전이 느릴 수 있습니다. 충전 요구사항에 대해서는 기기 제조업체에 문의하십시오.

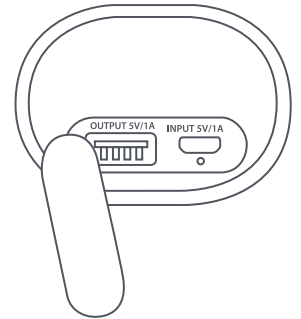

LED 표시등

충전 케이스에 있는 이어폰

빨간색 단색	충전 중
LED 꺼짐	충전 완료

휴대용 충전 케이스

파란색 단색	이어폰 충전 중
빨간색 단색	충전 중
LED 꺼짐	충전 완료

사용 중인 이어폰

파란색으로 숨침	이어폰이 상호 동기화 모드로 전환됨
파란색으로 빠르게 깜박임	이어폰이 기기와의 페어링 모드로 전환됨
5초마다 파란색으로 깜박임	기기와 페어링됨

모노 사용 중인 이어폰

빨간색/파란색으로 깜박임	이어폰이 기기와의 페어링 모드로 전환됨
5초마다 파란색으로 깜박임	기기와 페어링됨

문제 해결

- 충전 케이스를 USB 어댑터에 꽂고 3시간 동안 충전합니다. 빨간색 충전등이 켜져 있는지 확인합니다. 표시등이 꺼지면 케이스가 완충된 것입니다.
- 이어폰을 충전 케이스에 설치합니다. 이어폰의 빨간색 충전등이 켜져 있는지 확인합니다. 이어폰이 완충되면 빨간색 표시등이 꺼집니다.
- 기기에서 Bluetooth를 끕니다.

기본 기능

음악

재생/일시정지	다기능 버튼 한쪽을 한 번 누름
---------	-------------------

전화

전화 당겨받기	다기능 버튼 한쪽을 한 번 누름
통화 거부	다기능 버튼 한쪽을 2초 동안 길게 누름
통화 종료	다기능 버튼 한쪽을 한 번 누름
2차 수신 전화 받기	다기능 버튼 한쪽을 한 번 누름
2차 수신 전화 거부	전화기 키패드 사용

참고: 전화 통화, FaceTime, Siri는 이어폰 한쪽(모노)을 통해서만 들립니다. 이어폰을 스테레오로 사용할 경우에는 통화를 수락하거나 Siri를 활성화하면 이어폰이 자동으로 모노로 전환됩니다.

기타

Siri/Google Assist 활성화	다기능 버튼 한쪽을 빠르게 두 번 누름
이어폰의 배터리 레벨 확인	스마트폰을 확인함
이어폰 끄기	다기능 버튼을 5초 동안 길게 누름

- 충전 케이스에서 이어폰 양쪽을 뺍니다.
- 전원이 켜지면 이어폰이 자동으로 함께 동기화됩니다. 이어폰이 상호 연결되면 LED가 파란색으로 숨쉬다가 5초 동안 파란색이 됩니다.
- 기기에서 Bluetooth를 켭니다.
- “Live True”와 페어링합니다.

법률 정보

사용 전에 모든 지침을 읽고 이후 참조할 수 있도록 보관해 두십시오.

보증 - 영국 및 유럽

JAM은 본 제품이 구매일로부터 2년 동안 재료 및 제작상의 결함이 없음을 보증합니다. 본 보증은 오용이나 남용, 사고, 허가되지 않은 부속품의 장착, 제품 개조, 또는 JAM의 통제를 벗어난 여타 모든 조건으로 인한 손상에는 적용되지 않습니다. EU 담당 유통업체: 전화: 1599-8875 이메일: cs@dmac.co.kr.

중요한 안전 지침

사용 전에 모든 지침을 읽으십시오.

경고: 책임감 있게 들어 주십시오. 청력 손상을 방지하려면, 헤드폰을 연결하기 전에 기기 볼륨을 낮추십시오. 헤드폰을 귀에 갖다 댄 후, 듣기에 편안한 볼륨에 도달할 때까지 서서히 올리십시오.

- 본 제품은 본 설명서에 기재된 원래 목적으로만 사용하십시오. Jam에서 권장하지 않는 연결장치는 사용하지 마십시오.
- Jam는 스마트폰, iPod/MP3 플레이어 또는 기타 기기로 인한 손상에 대해 책임지지 않습니다.
- 통이나 개수대 안으로 떨어지거나 빠질 수 있는 곳에 본 제품을 놓거나 보관하지 마십시오.
- 물이나 기타 액체에 넣거나 빠뜨리지 마십시오.
- 어린이는 사용을 금합니다. 본 제품은 장난감이 아닙니다.
- 코드, 플러그, 케이블 또는 하우징이 손상된 경우 본 제품을 작동하지 마십시오.
- 가열된 표면에서 멀리하십시오.
- 건조한 표면에만 놓으십시오. 물이나 세정 용제로 젖은 표면에 올려 놓지 마십시오.

경고: 본 제품에는 교체 불가능한 리튬 배터리가 내장되어 있습니다. 해당 지역, 주 및 국가의 지침에 따라 폐기해 주십시오. 배터리(배터리 팩 또는 설치된 배터리)는 햇빛, 불 등과 같은 과도한 열에 노출되어서는 안됩니다.

배터리 교체
귀하의 헤드폰에는 제품의 수명을 지속하도록 설계된 재충전 배터리가 포함되어 있습니다. 드물지만 배터리를 교체해야 하는 경우에는 소비자 서비스 부서에 문의하여 보증 및 보증 외 배터리 교체 서비스에 대한 상세 정보를 확인하십시오. 본 제품에는 어린이에게 질식 위험이 있을 수 있는 소형 부품이 들어 있습니다.

주의: 본 제품의 모든 서비스는 JAM Audio의 공인된 서비스 인력만 수행해야 합니다. 완전한 사용자 가이드 및 제품 등록에 대해서는 www.jamaudio.com(미국), canada.jamaudio.com(캐나다), 또는 uk.jamaudio.com/instructionbooks(영국)을 참조하십시오.

 청력 손상 방지를 위해 오랜 시간 동안 높은 음량으로 듣지 마십시오.

 WEEE 설명
이 표시는 이 제품을 EU 전역에서 다른 가정용 쓰레기와 함께 폐기해서는 안된다는 것을 나타냅니다. 통제되지 않은 쓰레기 폐기로 인해 환경이나 인체에 해를 끼치지 않도록 하려면 책임감을 갖고 재활용하여 물질 자원의 지속 가능한 재사용을 촉진하십시오.

 배터리 지침
이 기호는 배터리가 환경 및 건강에 해를 끼칠 수 있는 물질을 함유하고 있으므로 가정용 쓰레기로 폐기해서는 안 된다는 것을 나타냅니다. 배터리를 지정된 수거 장소에 버리십시오.

FKA Brands Ltd는 이 무선 기기가 Directive 2014/53/EU의 필수 요건 및 기타 관련 조항을 준수함을 선언합니다. 적합성 선언서 (Declaration of Conformity) 사본은 uk.jamaudio.com/DoC에서 얻을 수 있습니다.

모든 권리 보유.
IB-HXEP900B

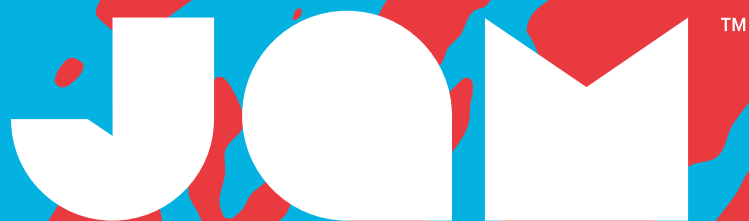

Live True

HX-EP900 BKB/CS/GY/BL

使用説明

目錄

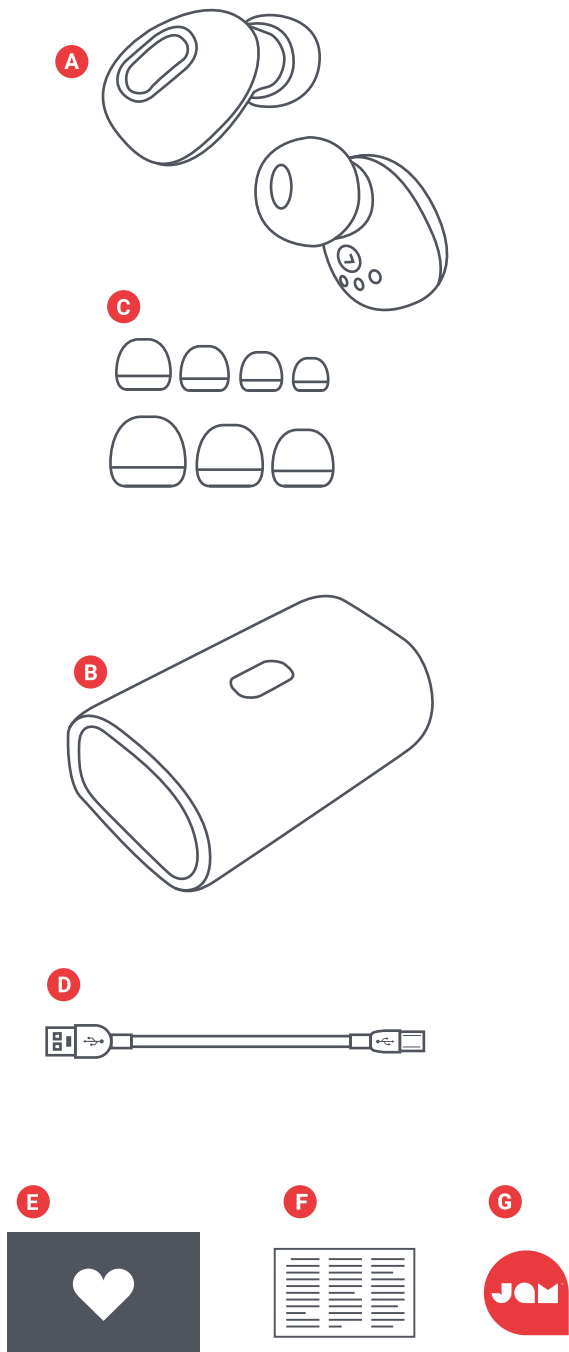

- A - 2 個耳機
- B - 隨身式充電盒
- C - 分類耳塞
- D - 微型USB線
- E - 歡迎卡
- F - 法律說明
- G - Jam標示牌

控制

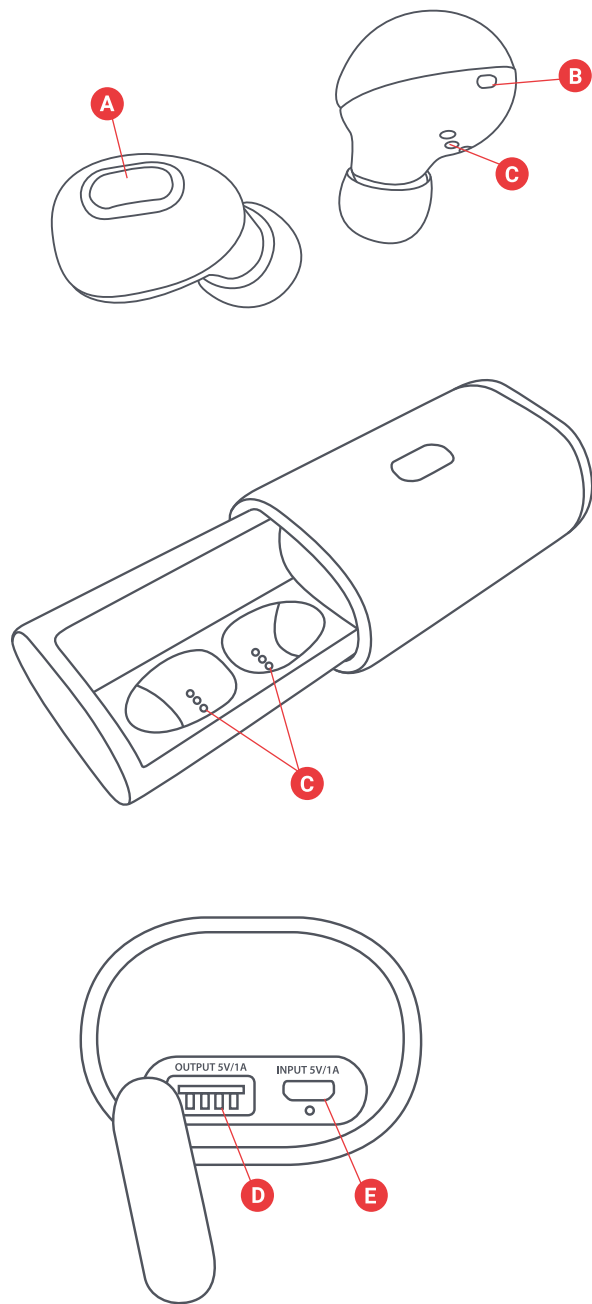

- A - 電源開/關/播放/暫停鍵
- B - 耳機狀態指示燈
- C - 耳機充電接頭
- D - USB充電埠 — 為智慧設備充電
- E - Micro USB充電埠 — 為隨身盒充電

設定

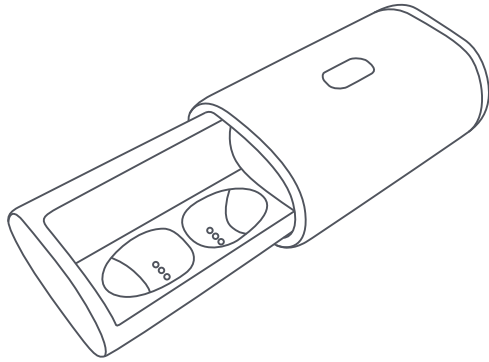

為耳機充電

將耳機放在隨身盒內充電。紅色LED燈亮起，顯示正在充電。如果紅色LED燈沒有亮起，調整耳機在盒內的位置，確保與充電器連接可靠。當充電完成時，紅燈熄滅。

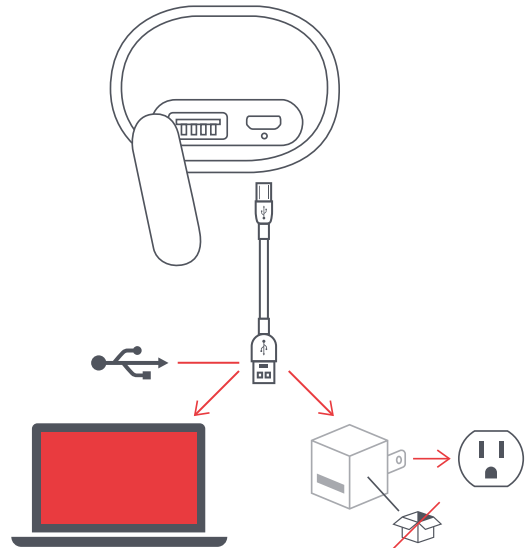

為隨身盒充電

將USB電線細小的一端插入隨身盒右邊的micro USB埠。充電時隨身盒的LED保持紅色當隨身盒充電完成時，紅燈熄滅。

連接左右耳機

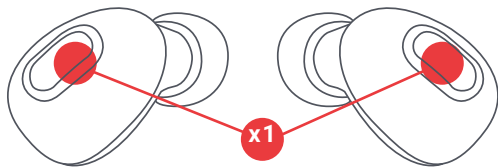

第一步 — 啟動耳機

從隨身充電盒中取出後，耳機會自動啟動。如迅速按一下兩邊耳機的「播放/暫停」鍵，便能以手動方式啟動耳機。

第二步 — 連接左右耳機

從盒中取出耳機後，耳機會自動互相連接。LED燈並變成穩定藍色5秒。耳機將進入配對狀態，開始尋找藍牙設備，LED燈閃爍藍色。

倘若兩個耳機並沒有自動相連，請檢查耳機是否已充電且開啟。

Bluetooth

設備

LIVE TRUE



第三步 — 與設備進行連接

啟動設備的藍牙功能。在藍牙功能表中選取「Live True」。設備與Live True連接後，會發出一個鈴音。這表示配對完成。

連接一個耳機

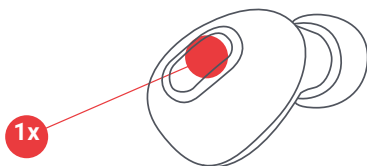

為聽單聲道，連接一個耳機。當你需要聽到身邊的聲音且同時想聽音樂時，這是一個很好的選擇。

第一步 — 啟動一個耳機

從隨身充電盒中取出後，耳機會自動啟動。如迅速按一下兩邊耳機的「播放/暫停」鍵，便能以手動方式啟動耳機。

備註：如果只打算連接一個耳機，則只能啟動那一個耳機。

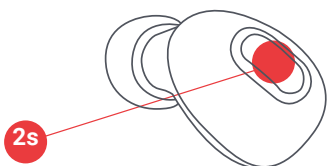

第二步 - 配對狀態

耳機開啟後，等待5秒；LED將相間閃爍紅色和藍色。這表明你的耳機在單機配對狀態。

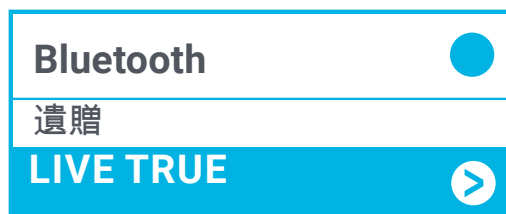

要么

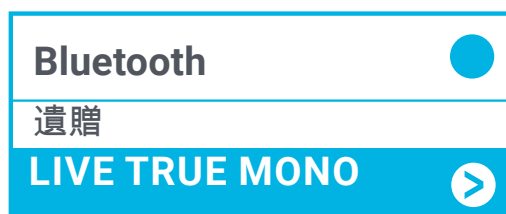

第三步 — 與設備進行連接

啟動設備的藍牙功能。取決於哪只耳機被連接，在藍牙功能表中為左耳選取「Live True」，為右耳選取「Live True Mono」。設備與Live True連接後，會發出一個鈴音。這表示配對完成。

備註：當只使用一個耳機時，可以啟動另一個耳機。這時將回到身歷聲。可能需要重新連接設備的藍牙功能。

關掉耳機

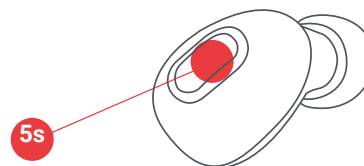

將耳機放回盒內，或按住耳機的「播放/暫停」鍵5秒鐘，便能關掉耳機。

使用後備電池

先將智慧設備的USB充電線一端插於隨身充電盒，然後把另一端插於智慧設備。如果旅行隨身盒的電池充滿電，能為耳機重新充電多至12次，或為一般智慧電話充滿一次電。

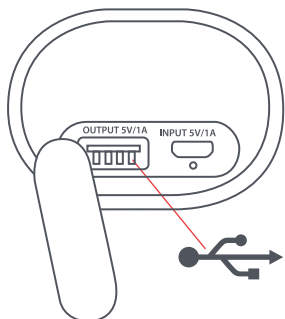

備註：USB充電額定輸出功率為5VDC、1.0A。一些設備例如平板電腦，也許看起來沒有在充電，或充電速度很慢。請向製造商查詢設備的充電要求。

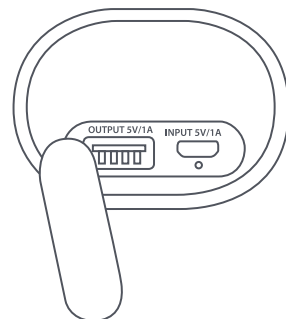

LED顯示燈

耳機在充電盒裡

紅燈亮起	正在充電
LED燈熄滅	充電完成

隨身式充電盒

藍燈亮起	耳機充電中
紅燈亮起	正在充電
LED燈熄滅	充電完成

耳機正在使用

藍色亮弱交替	耳機在同步模式與其它相連
藍色快閃	耳機與設備處於配對模式
藍燈每5秒閃爍一次	與設備配對成功

使用一個耳機

紅、藍燈交替閃爍	耳機與設備處於配對模式
藍燈每5秒閃爍一次	與設備配對成功

疑難排解

1. 將充電盒接入USB適配器，為充電盒充電3小時。檢查紅燈是否亮起。紅燈熄滅時，表示充電完成。
2. 將耳機放在隨身盒內。檢查耳機以確定耳機上的紅燈是否亮起。當耳機充好電後，紅燈熄滅。
3. 關掉設備的藍牙功能
4. 將兩個耳機從隨身盒中取出。

基本功能

音樂

播放/暫停	按播放/暫停鍵一次
-------	-----------

來電

接聽電話	按 播放/暫停 鍵一次
拒絕接聽電話	按住播放/暫停鍵2秒鐘
結束通話	按播放/暫停鍵一次
接聽第二個來電	按播放/暫停鍵一次
拒絕接聽第二個來電	使用電話鍵盤

備註：電話，FaceTime和Siri只能從一個耳機裡聽到（單聲道）。在聽身歷聲音樂時，如有電話進入或啟動Siri，聲音會自動轉入單聲道。

其他

啟動 Siri/Google 助手	快速兩次按播放/暫停鍵
檢查耳機的電池電量	查看智慧電話
關掉耳機	按住播放/暫停鍵5秒鐘

5. 開啟後，耳機自動進入同步模式。LED 開始藍色亮弱交替，當兩個耳機連好後則呈藍色5秒鐘。

6. 啟動裝置的藍牙功能

7. 配對「Live True」

重要安全說明
請在使用前閱讀所有內容

警告：聆聽時注意保護聽力。為了避免聽力損傷，請確保在連接耳機之前調低裝置的音量。戴上耳機之後，逐漸調高音量以達到舒適的聆聽音量。

- 請僅以本手冊中描述的用途使用本產品。請勿使用非 JAM 推薦的附屬品
- JAM 不承擔因智慧型手機、iPod/MP3 播放器或其他裝置造成的損傷責任。
- 請勿將本產品放置或存放在浴缸或水槽旁。
- 請勿將本產品放置或丟入水中或其他液體中。
- 不適合兒童使用。這不是玩具。
- 如果線路、插頭、纜線或外罩已損壞，請勿操作本產品。
- 遠離發熱的表面。
- 僅置於乾燥的表面。請勿將本產品置於被水或清潔溶劑弄濕的表面。

警告：本產品帶有一個內建且不可替換的鋰電池。用過的電池須遵照您所居住的州、省或國家的相關法規來丟棄。請勿讓電池（電池組或已安裝的電池）暴露在陽光、火焰或任何其他高熱之下。

電池替換 您的耳機帶有一個充電電池，以延長產品的使用期。在某些特殊情況下您需要更換電池，請聯絡客戶服務人員，他們會為您提供保固期內或超過保固期的電池更換服務詳情。本產品包含小零件，可能會給您的孩子造成窒息的危險。

注意：本產品的所有服務必須僅由 Jam Audio 服務人員授權提供。

要取得完整的使用者手冊及登記您的產品，請造訪 www.jamaudio.com (美國) or canada.jamaudio.com (加拿大) uk.jamaudio.com/instructionbooks(英國)

 為避免可能的聽力損傷，請勿長時間以高音量播放。

 WEEE 規範 本標記表示在歐盟地區本產品不得與家居廢物一起丟棄。為避免因不經控制的廢物丟棄對環境和人身健康造成可能的傷害，請負責任地回收電池以促進物質資源的可持續的重複利用。

 電池指令 本標識表示電池不得丟棄於家居廢物中。它們均含有對環境和健康造成傷害的物質。請將電池丟棄於指定的收集地點。

FKA Brands Ltd 特此聲明，本無線裝置符合指令 2014/53/EU 的基本要求和和其他相關條款。「符合標準聲明」的副本可從下面取得 uk.jamaudio.com/DoC

低功率電波輻射性電機管理辦法

第十二條 經型式認證合格之低功率射頻電機，非經許可，公司、商號或使用者均不得擅自變更頻率、加大功率或變更原設計之特性及功能。

第十四條 低功率射頻電機之使用不得影響飛航安全及干擾合法通信；經發現有干擾現象時，應改善至無干擾時方得繼續使用。

前項合法通信，指依電信法規定作業之無線電通信。低功率射頻電機須忍受合法通信或工業、科學及醫療用電波輻射性電機設備之干擾。



인증받은자의상호: (주)디엠에이씨인터내셔널
제품명/모델명:특정소출력무선기기(무선데이터통신시스템용무선기기)/HX-EP900
제조사및제조국가: FKA Distributing CO., LLC / China
인증번호: R-CRI-DMV-HX-EP900
제품명 (Product name): Jam True Wireless Earbuds
모델명 (Model): HX-EP900
무선방식 (Operation Frequency): Bluetooth (2402 – 2480 MHz)
채널 (Radio Channel): 79 channels
무선채널 (Bluetooth Mode): BT: 4.1
출력 (Output Power): Left ear: 0.07mW/MHz; Right ear: 0.03mW/MHz
안테나이득 (Antenna Gain): Left ear: 0.66dBi; Right ear: -0.43dBi
변조형식 (Modulation Type): GFSK, π/4-DQPSK, 8DPSK
전원 (Power Supply):DC 3.7 V from battery